



# Reservodels- katalog

**Kilafors**

by TRANSLINK





## INNEHÅLL

<b>TIMMERVAGNAR</b> .....	4	<b>GEMENSAMMA RESERVDELAR</b> .....	23
Briab infästning .....	4	BPW skivbroms .....	23
Vibra infästning .....	4	BPW trumbroms.....	24
Dragstångslyft .....	4	ROR skivbroms .....	24
Borråd vändkrans .....	5	ROR trumbroms .....	25
Centralsmörjning.....	5	Gigant skivbroms .....	25
Skjutboggie.....	5	Luftventiler .....	26
Bankförskjutning .....	6	Axellyftventiler.....	27
Skärmstag .....	8	ABS bromsventiler .....	27
Sidoskydd .....	9	EBS D.....	28
		EBS E2 .....	28
		EBS E2 – kablar .....	28
		Sensorer .....	29
<b>LASTVÄXLARE</b> .....	10	Luftförskruvningar .....	30
Slåde – översikt – 3-axl lavett & 4-axl Kilafors .....	10	Parabelfjädrar BPW.....	32
3-axl Lavett & 4-axl Kilafors .....	11	Luftfjädrar BPW.....	32
3-axl Kilafors.....	11	ABS .....	32
4-axl Kilafors.....	12	EBS .....	33
3-axl Kilafors & 3-axl Lavett .....	12	Axellyft.....	33
3-axl Lavett .....	13	Axellyftventiler.....	34
Låsventiler .....	13	Parabelfjädrar ROR .....	34
Asfalträdda .....	14	Luftfjädrar ROR.....	35
Lucköppning .....	14	ROR.....	35
Dragstänger .....	15	Skivbroms fjäderbromscylinder .....	36
Dragstångslyft – slanghållare.....	16	Skivbroms membrancylinder .....	36
Dragstångslyft – lastväxlare .....	16	Trumbroms fjäderbromscylinder .....	37
3- & 4-axl dragstångslyft.....	16	Trumbroms membrancylinder .....	37
3-axl upphängningsdetaljer .....	17	Kilafors kablage – översikt .....	38
4-axl upphängningsdetaljer .....	17	Kilafors kablage .....	39
		Lampor .....	40
<b>FLISVAGNAR</b> .....	18	Lampor – sidomarkering .....	41
Förankring.....	18	Diodinsats .....	42
Täckning .....	18	Lampor – backlampor.....	42
Gavel – centralsmörjning.....	19	Ljusbalkar .....	43
Gavel – länksystem .....	19	Bakljusbalk – 4-axl .....	43
Skivor golv.....	19	Belysningsbalk .....	44
Gavel – översikt.....	20	KNORR.....	45
Lagringar.....	21	Elkopplingar .....	47
Ventiler .....	21	Lastindikering.....	48
Ventiler – hydraulsystem .....	22	Underkörningsskydd.....	48
Elventiler.....	22	Stänkskydd.....	49
Slangar .....	22	Lådor .....	50
		Lådor – fästen.....	50
		Reflexer.....	51
		Övrigt.....	51

# TIMMERVAGNAR

## BRIAB INFÄSTNING

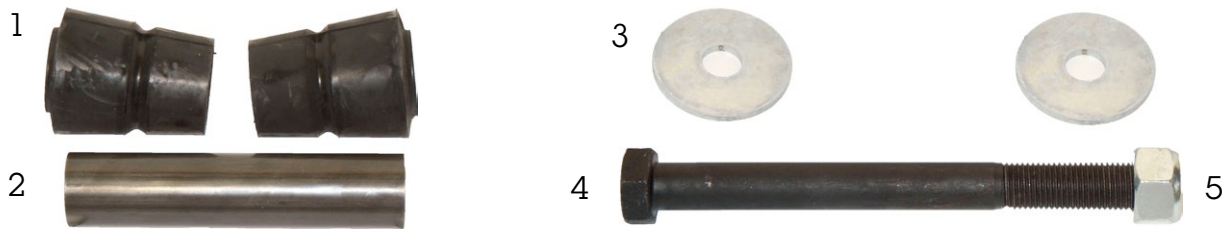

NR	ARTIKELNR	BENÄMNING	ÖVRIGT
1	13145	Gummibussning	
2	12580	Bäraxel	
3	12586	Bricka	
4	13093	Bult	
5	15529	Mutter	

## VIBRA INFÄSTNING



NR	ARTIKELNR	BENÄMNING	ÖVRIGT
1	14183	Vibrablock	diameter 57 mm
2	19388	Vibrablock	stål/gummi
3	21268	Vibrabult komplett	
4	141a503	Vibrablock	diameter 63,5 mm
5	13017	Vibrablock	diameter 60,5 mm

## DRAGSTÅNGSLYFT

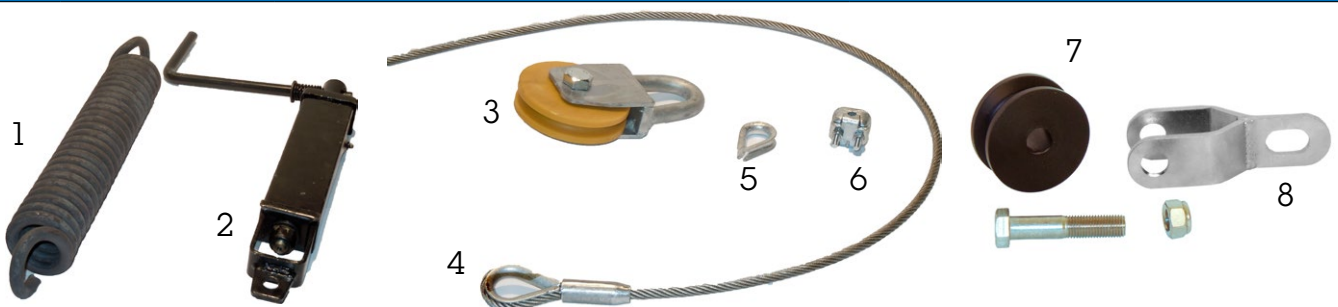

NR	ARTIKELNR	BENÄMNING	ÖVRIGT
1	15714	Dragstångsfjäder	
2	15562	Parkvev	
3	14489	Bryttrissa	
4	14473	Wire Hamatic	
5	19535	Linlås	
6	15361	Kauser	
7	27950	Bryttrissa dragstång	
8	27949	Bygel bryttrissa	



## BORRAD VÄNDKRANS



NR	ARTIKELNR	BENÄMNING	ÖVRIGT
	60066	Vändkrans	förborrad
	13085/15329	Bult M16	antal 8+8
	15547	Låsmutter M16	antal 16 st
	15548	Bricka	antal 32 st
	12328	Distans	antal 8 st 27 mm
	12329	Distans	antal 8 st 30 mm

## CENTRALSMÖRJNING



NR	ARTIKELNR	BENÄMNING	ÖVRIGT
1	15932	Smörjcentral Lincon	
2	15773	Polyamidslang 6 x 1,5	längd
2	15774	Polyamidslang 8,4 x 4	längd

## SKJUTBOGGIE

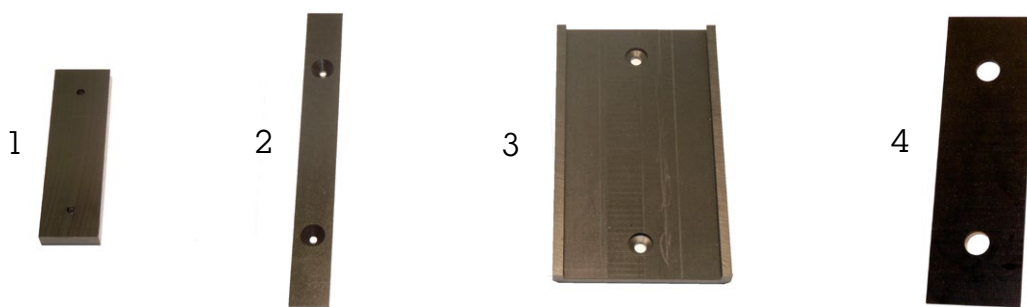

NR	ARTIKELNR	BENÄMNING	ÖVRIGT
1	12185	Glidplatta	långboggistöd
2	12200	Glidplatta	
3	12192	Glidplatta	
4	27630	Glidplatta skjutbar Karlavagn	

# BANKFÖRSKJUTNING

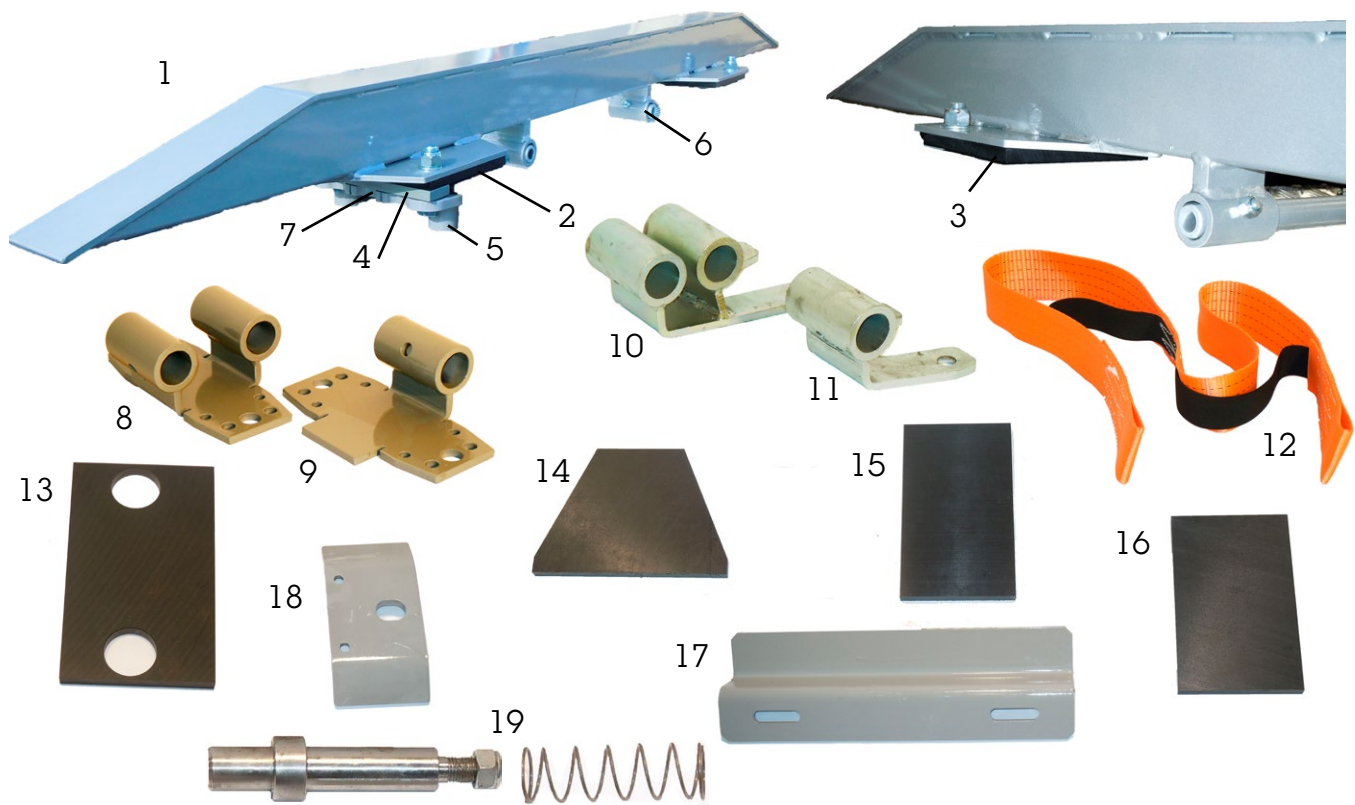

NR	ARTIKELNR	BENÄMNING	ÖVRIGT
1	11103	Stödbanke	ange c/c fast & flyttbar
2	14743	Platta undre	flyttbar banke
3	12296	Glidplatta	flyttbar banke
4	12297	Distans	flyttbar banke
5	14744	Plastplunsch	flyttbar banke
5	14745	Fjäder	flyttbar banke
6	12295	Fästvinkel mitt	flyttbar banke
7	14750	Fästbygel klämfäste	fast banke
	13068	Bult M20 x 90	
	13058	Mutter M20 loc	
	11108	Fäste bankförskjutning	
8	11110	Fäste bankförskjutningsrör, dubbelt	
9	11109	Fäste bankförskjutningsrör, enkelt	
10	20842	Laxo fäste rörförskjutning, dubbelt	
11	20840	Laxo fäste rörförskjutning, enkelt	
12	25974	Band med g-band ut ögla, 50 mm bred	L = 1200 mm
12	25838	Band med g-band ut ögla, 50 mm bred	L = 2450 mm
13	23011	Glidplatta	Exte A-banke
14	23004	Glidplatta	Exte stödbanke
15	13160	Glidplatta	Exte 238 x 140 x 15
16	11216	Glidplatta	Exte 240 x 150 x 15
17	11107	Z-profil	
18	11891	Låsplatta	
19	19331	Tapp samt fjäder	



# BANKFÖRSKJUTNING forts

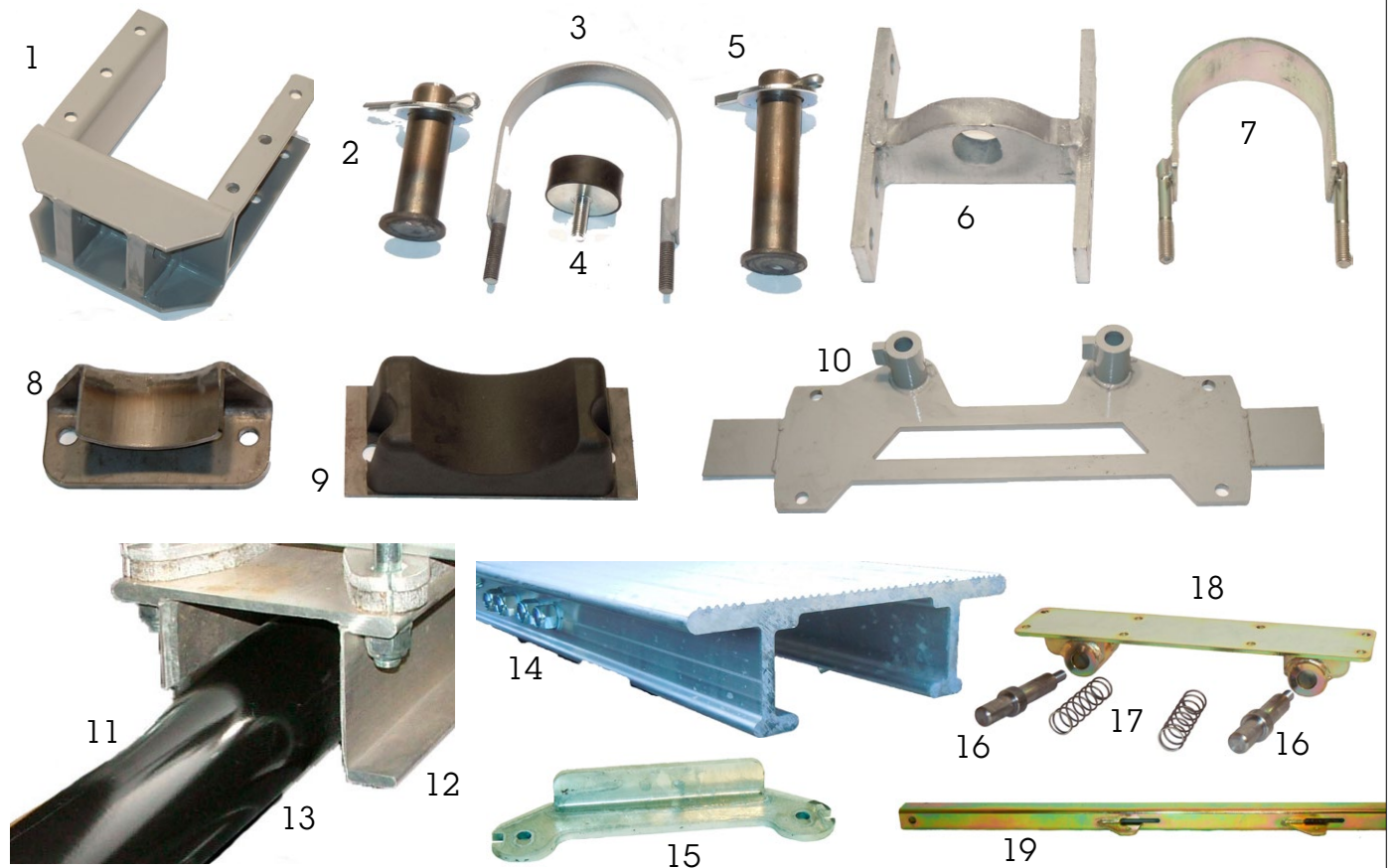

NR	ARTIKELNR	BENÄMNING	ÖVRIGT
1	11105	Kolvfäste	
2	12287	Tapp	bak
3	12290	Spännband	för cylindern
4	10810	Cylinder isolator	
5	12288	Tapp	fram
6	24413	Frams kjutare	
7	24410	Bygel	
8	24411	Stödinkel	
9	24409	Gummistöd	
10	17501	Fästplatta	inkl 19331
11	18513/17744	Cylinder	ange längd
12	12937	Alu:skena Kilafors	ange längd
13	24407	Hydraulcylinder MST sl 4100	ange längd
14	24408	Alu:skena MST	ange längd
15	25330	Dubbvinkel, lyft dubbar	
16	25331	Axel bankdubb	
17	25332	Tryckfjäder SS 2387-2,5x32x119	
18	25333	Dubbplåt komplett Exte	
19	27844	Dragprofil, 6 bankar, vänster	L = 2200 mm
19	27845	Dragprofil, 6 bankar, höger	L = 2200 mm

## BANKFÖRSKJUTNING forts

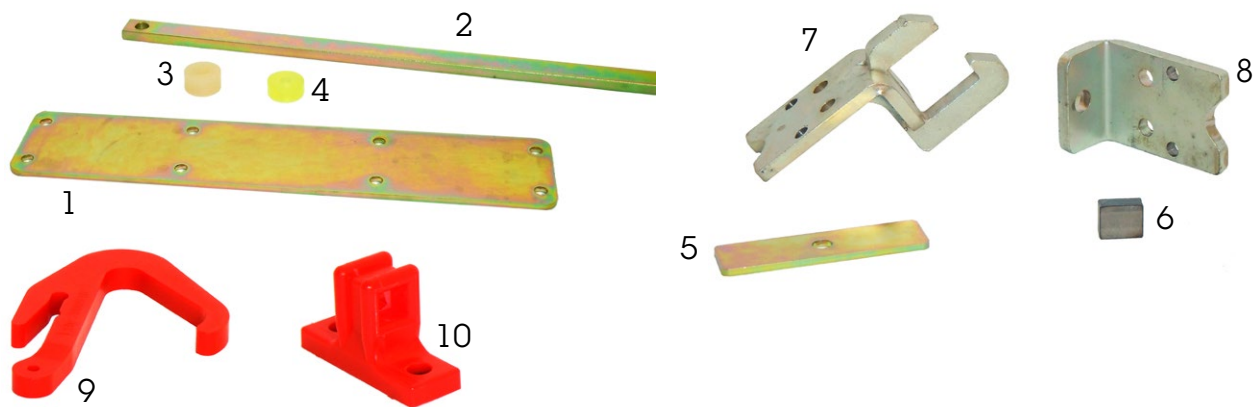

NR	ARTIKELNR	BENÄMNING	ÖVRIGT
1	25334	Dubbplåt T = 6 Exte	
2	27843	Dragjarn fram pls	L = 2100 mm
3	27848	Bussning uretang 39/12 x 15 mm	
4	27849	Bussning uretang 40/15 x 20 mm	
5	27846	Låsarm dragjarn	
6	27847	Stopp dragjarn, pls 30 x 12	L = 25 mm
7	27724	Fäste bankförskjutning, MST, mitten Laxo	
8	27725	Fäste bankförskjutning, MST, bak Laxo	
9	14768	Krok	
10	14771	Hållare	

## SKÄRMSTAG

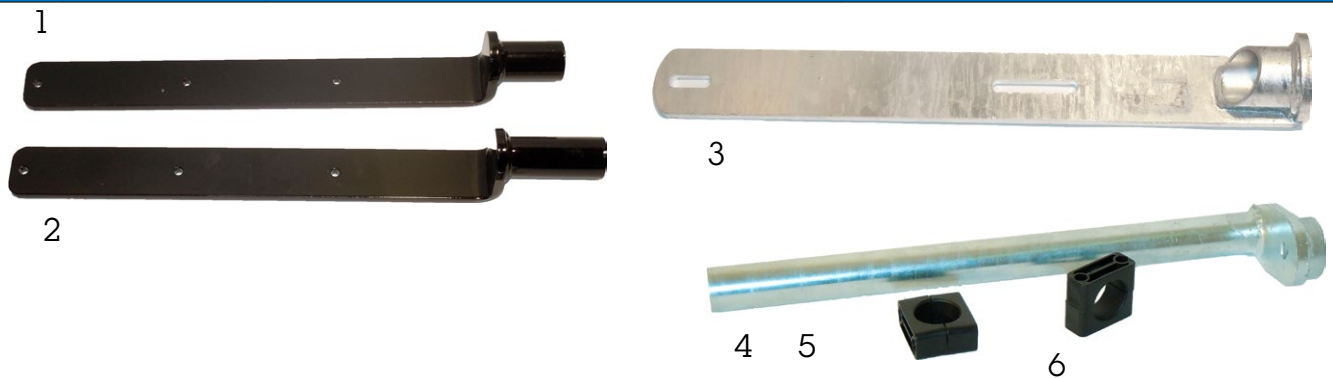

NR	ARTIKELNR	BENÄMNING	ÖVRIGT
1	19416	Skärmstag	
2	14110	Skärmstag	
3	24013	Skärmstag MST 520 std.	
4	51294	Skärmstag Ory 550 mm	
5	51295	Skärmstag Ory 600 mm	
6	15794	Rörklammer skärmfäste (RAPE-542SV)	
	81237	Plastplugg IF 4036-38 svart	
	81238	Plastplugg IKP 19-15/17 svart	



# SIDOSKYDD

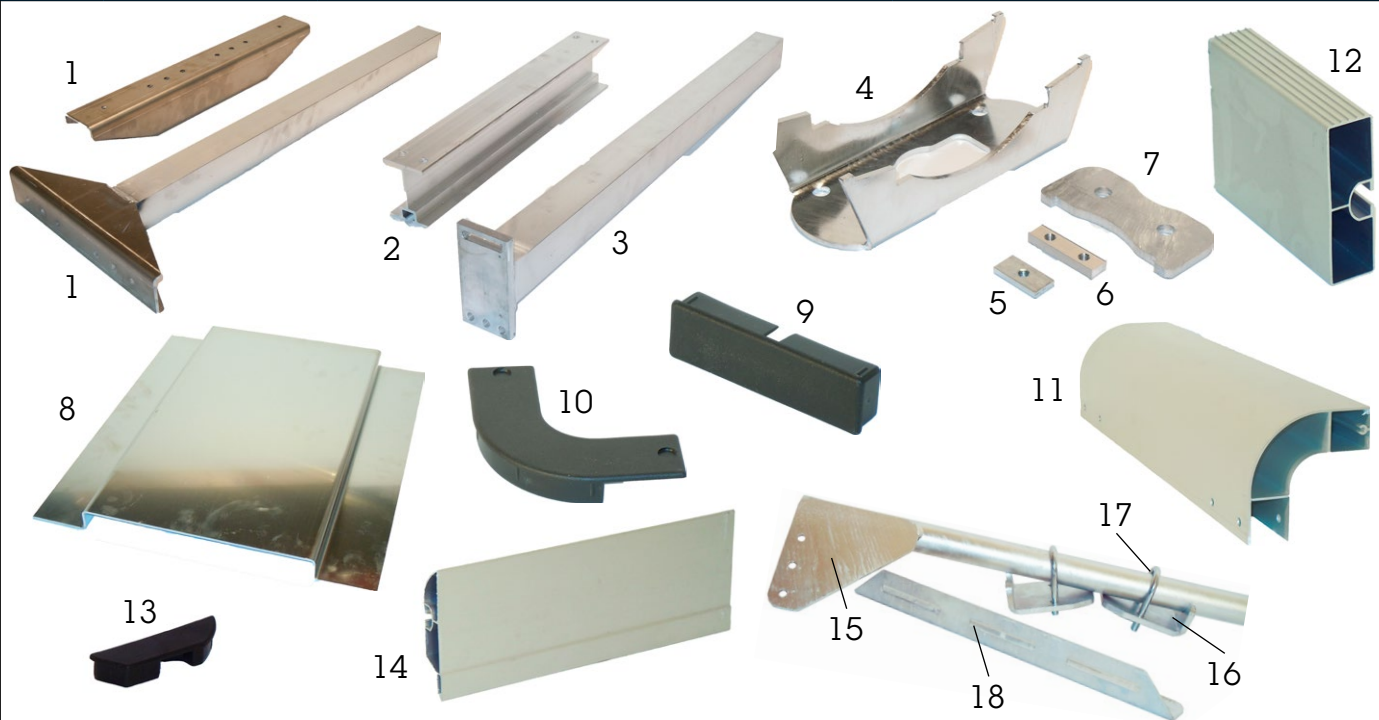

NR	ARTIKELNR	BENÄMNING	ÖVRIGT
1	17636	Sidoskyddsfäste	
2	19924	Sidoskyddsfäste	
3	51322	Sidoskyddsfäste	
4	10907	Hållare sidoskydd band 2201-0231	Skruv M12 x 100
5	10032	Mutterplatta f sidoskydd profil 02425-00	Skruv M8 x 20
6	19925	Skruvbleck sidoskyddsfäste 4942	Skruv M8 x 25
7	12346	Klåmjärn sidoskydd band 4230-0531	
8	51318	Aluplåt mellan sidoskyddsplank, L = 2 m	
9	10031	Ändplugg f sidosk.profil	
10	14343	Täcklock	
11	23188	Framkantsprofil	L = 500 mm
12	11693	Sidoskyddsprofil	
13	27320	Ändstycke, sidoskydd, plast, höger	
13	27321	Ändstycke, sidoskydd, plast, vänster	
14	60068	Sidoskyddsprofil	
15	25531	Stag till sido skydd MST	
16	25532	Fästvinkel sidoskydd MST	
17	25533	U-bult sidoskydd MST	
18	25534	Vinkelprofil sidoskydd MST	

# LASTVÄXLARE

## SLÄDE – ÖVERSIKT – 3-AXL LAVETT & 4-AXL KILAFORS

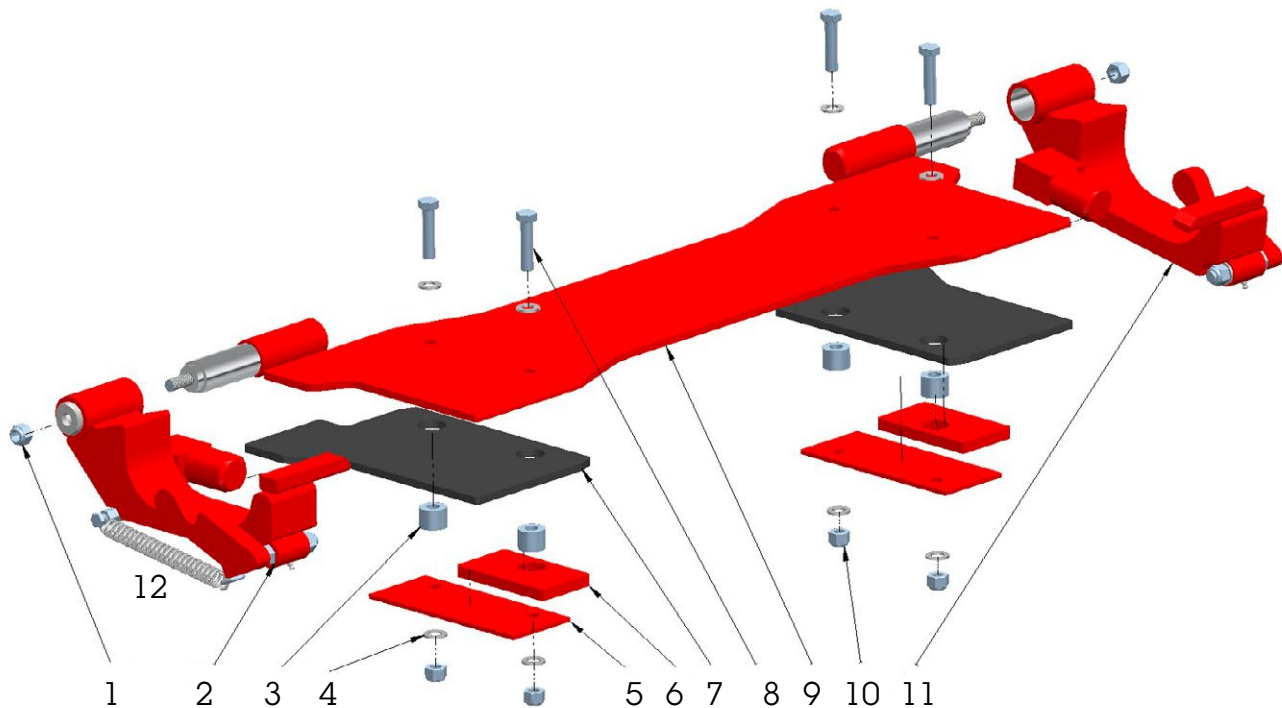

NR	ARTIKELNR	BENÄMNING	ÖVRIGT
1		Låsmutter M16 LM6M Fzb	Antal 6
2	52066	Klaff släde Kilafors, Ory	4-axl, passar höger fram, vänster bak
3	51485	Distans släde Kilafors, Ory	Antal 4
4		Bricka 17 x 30 x 3,0	Antal 8
5	51483	Låsplatta släde Kilafors, Ory	Antal 2
6	52051	Styrning släde Kilafors, Ory	Antal 2
7	52351	Glidplast släde Kilafors, Ory svart	Antal 2
8		Bult M16 x 65 8,8 Fzb	Antal 4
9	51488	Slädsammanslutning Kilafors, Ory	
10		Låsmutter M16 x 65 8,8 Fzb	Antal 6
11	52059	Klaff släde Kilafors, Ory	4-axl, passar vänster fram, höger bak
12	14162	Fjäder 148 x 25,8	



### 3-AXL LAVETT & 4-AXL KILAFORS

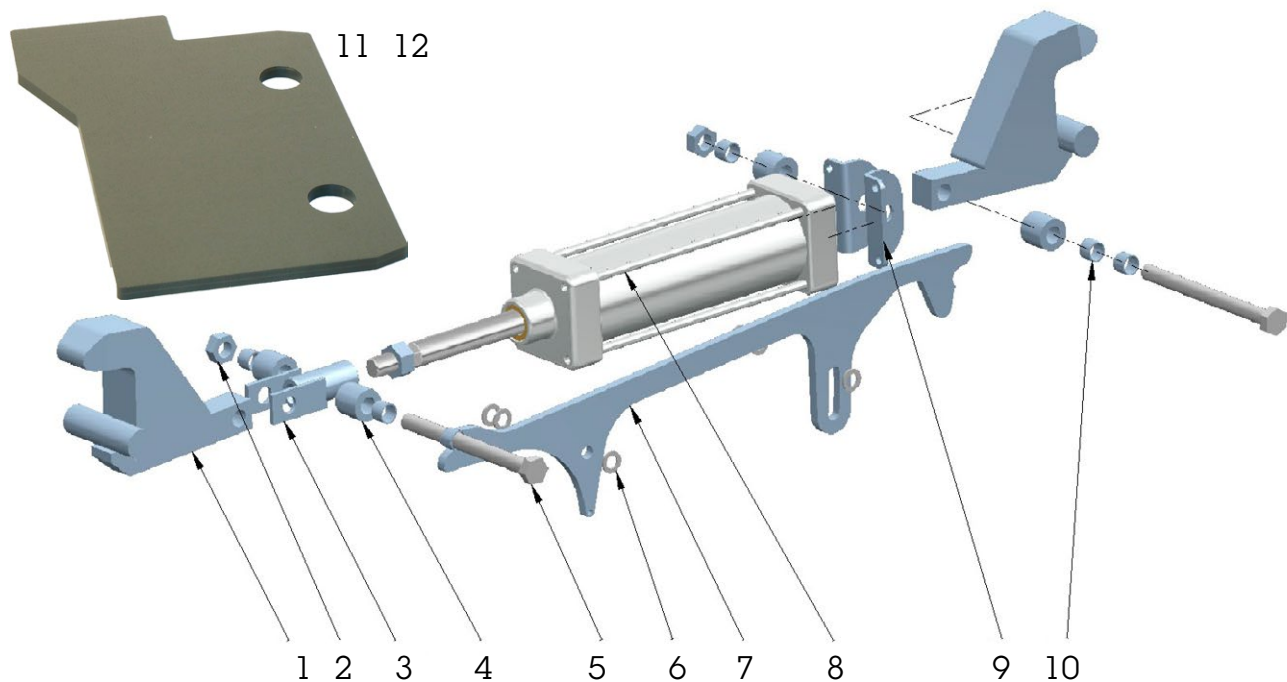

NR	ARTIKELNR	BENÄMNING	ÖVRIGT
1	51235	Krok	Antal 2
2		Mutter M16	Antal 2
3	81824	Kolvstångsöra	
4	12329	Distans skruvf.b.vändkr.	Antal 4
5		Bult 8.8 16 x 185 BH8	Antal 2
6		Bricka BRB M12	Antal 6
7	51281	Låsarm	
8	20894	Cylinder SL = 160 mm	
9	52078	Kolvfäste 4-axling	Antal 2
10	51291	Distans rostfritt rör 20 x 1,5 x 15	Antal 6
11	52351	Glidplast släde Kilafors, Ory svart	Svart
12	25211	Glidplast släde Kilafors, Ory Vit	Vit

### 3-AXL KILAFORS

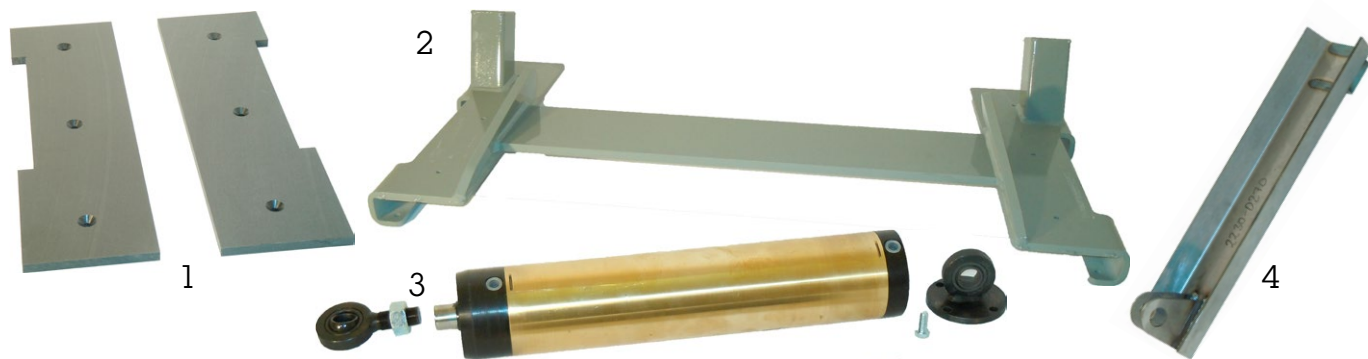

NR	ARTIKELNR	BENÄMNING	ÖVRIGT
1	12205	Glidplatta 12x150x300	
2	16359	Släde rullfl.tipp	
3	13857	Cylinder 10-01-D 79x300	Komplett inkl. infästning
4	11144	Mekanisk lösning diam.79 2230-0270	

## 4-AXL KILAFORS

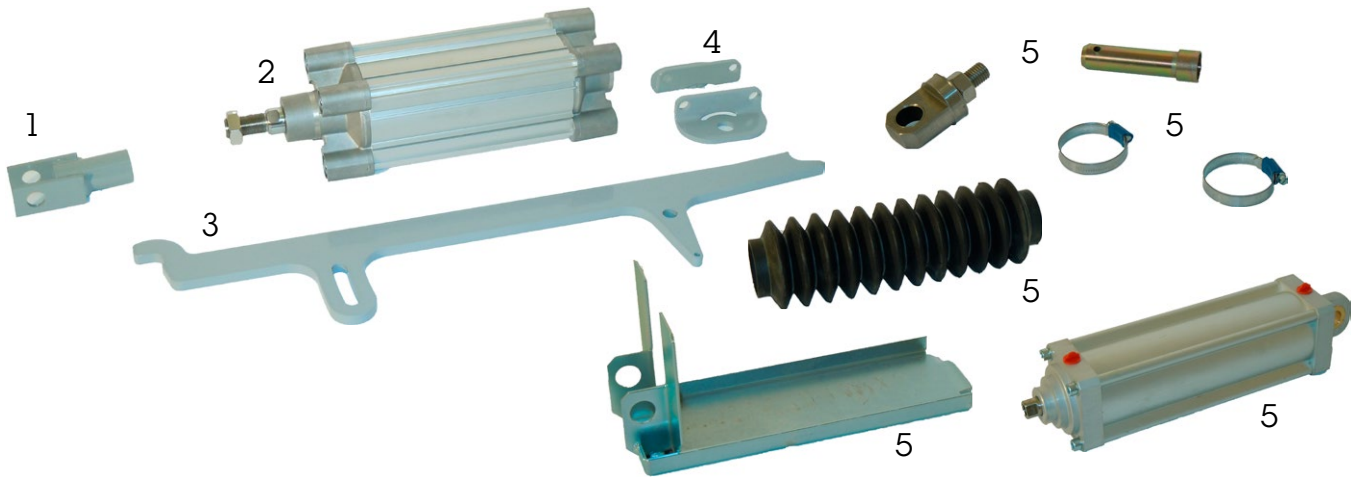

NR	ARTIKELNR	BENÄMNING	ÖVRIGT
1	81824	Kolvstångsöra	
2	24804	Cylinder med avskrapare	
3	51281	Låsarm	
4	52078	Kolvfäste 4-axling	
5	10004	Låscylinder Växelflak	Komplett sats
		Kolvstångsfäste till låscylinder	
		Bälg t rullflakslåsn. D83/48 x 280	
		Låsplåt till 10004	

## 3-AXL KILAFORS & 3-AXL LAVETT

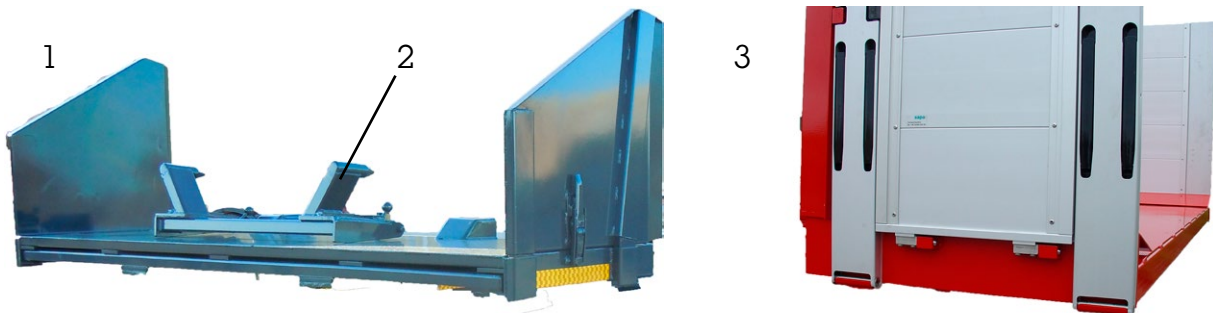

NR	ARTIKELNR	BENÄMNING	ÖVRIGT
1	16390	Tippränna skjutbar 2600, 7227-0049	
1	16396	Lös sida tippränna f dubb 7227-0051	
1	16397	Undre plan tippränna, 2600	
2	56365	Dubbar långflak 8M	
3	19070	ORY Plan utdragbar bakdel LSTB	
3	19947	Lämsats utdragbar bakdel ORY	

### 3-AXL LAVETT

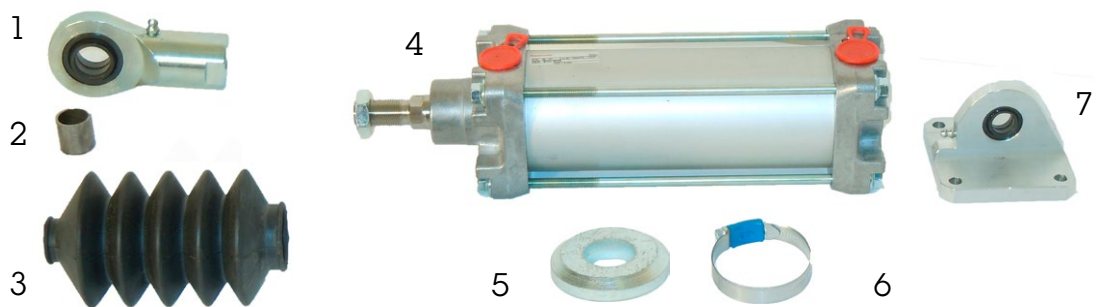

NR	ARTIKELNR	BENÄMNING	ÖVRIGT
1	20935	Kolvstångsfäste	
2	52833	Rör 20 x 1,5 L = 20 mm	
3	20897	Damask till cylider 20894	
4	20894	Cylinder SL = 160 mm	
5	20386	Bricka M16 42/17 x 8 1401616	4 st/sats
6		Slangklamma ABA 44-56 mm	
7	20934	Cylinderfäste	

### LÅSVENTILER

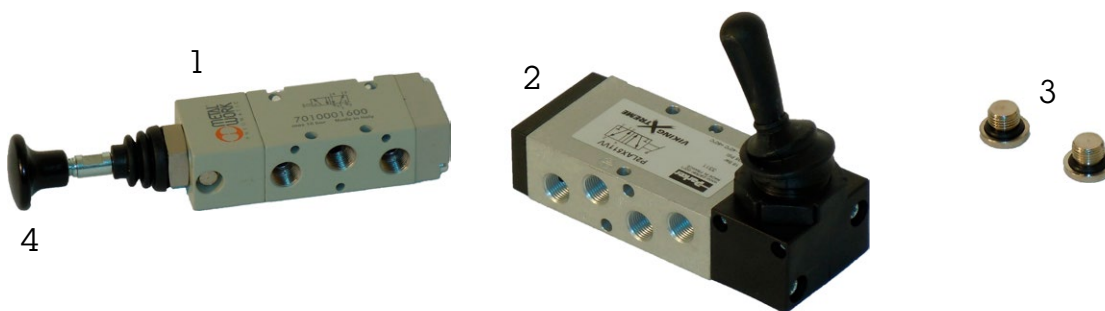

NR	ARTIKELNR	BENÄMNING	ÖVRIGT
1	24369	Ventil f vxlfakslåsn. m fasta läge	
2	24829	Ventil f vxlfakslåsn. Viking spak	
3	15560	Plugg/propp 1/8" utv. P18 inkl. tät	
4	10015	Hatt 1/4"	



## ASFALTRÄNNA

1



NR	ARTIKELNR	BENÄMNING	ÖVRIGT
1	24869	Asfaltstränna rund Kilofors	

## LUCKÖPPNING



1

2

3

NR	ARTIKELNR	BENÄMNING	ÖVRIGT
1	13396	Membrancylinder 16"	
2	13403	Gaffelsats t gaffelbult	
3	20240	Luckutlösning exkl klocka Ory 3-axl	

# DRAGSTÄNGER

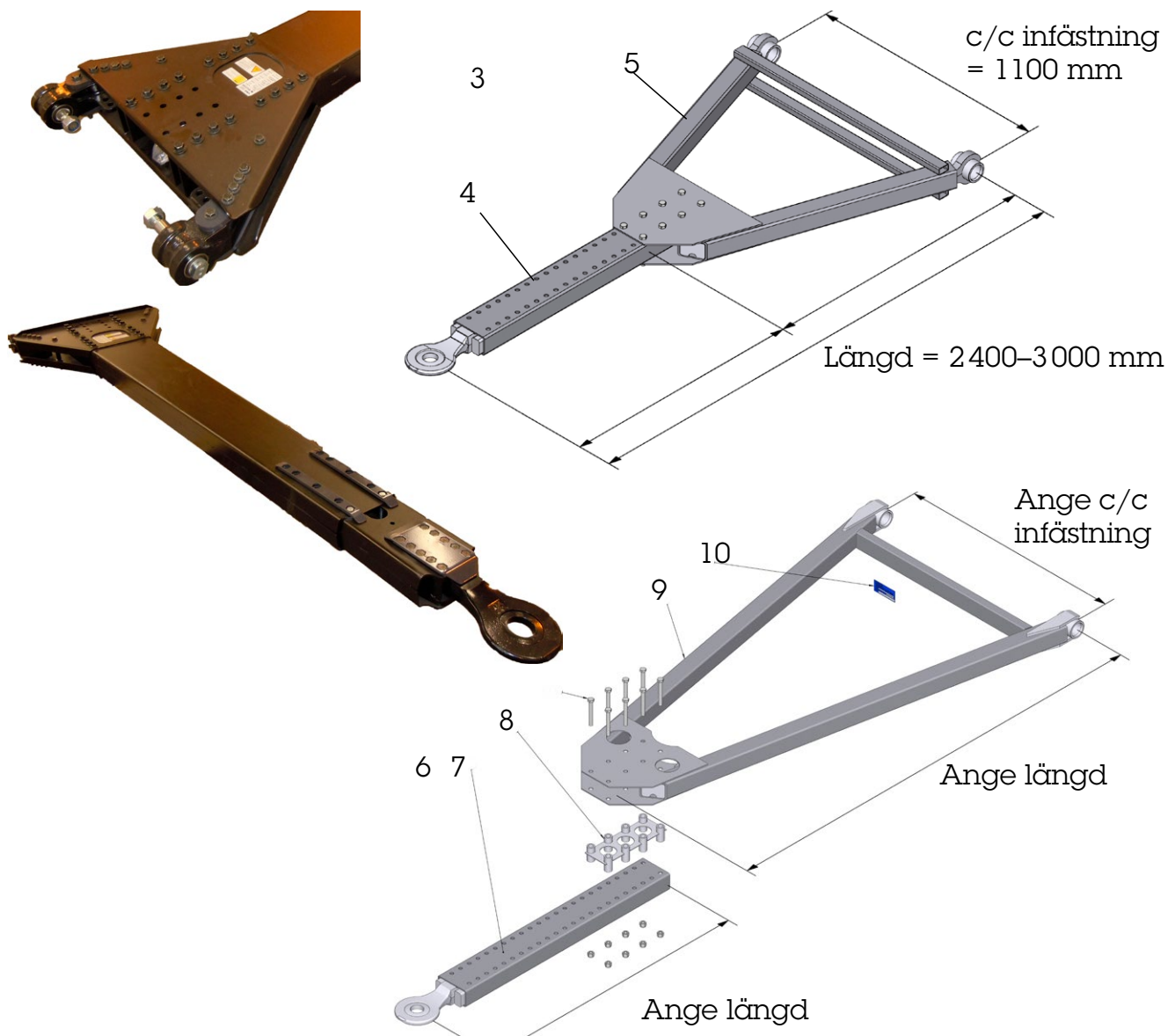

NR	ARTIKELNR	BENÄMNING	ÖVRIGT
1	20793	Dragstång L = 3750–4500 mm	c/c 700 mm, Vibra, vinklad ögla 5°
1	21000	Dragstång L = 3750–4500 mm	c/c 700 mm, Briab, vinklad ögla 5°
2	20986	Dragstång L = 2950–3700 mm	c/c 700 mm, Vibra, vinklad ögla 5°
2	23054	Dragstång L = 2950–3700 mm	c/c 700 mm, Briab, vinklad ögla 5°
3	21234	Dragstång komplett	Vinklad ögla, konisk infästning
4	25308	Bom	Inkl. bultsats
5		Triangel	
		Skylt	
6		Bom längd = 1375 inkl pos 3	
7		Bom längd = 1575 inkl pos 3	
8		Bultsats	
9		Triangel	Passar ej till grind
10		Skylt	

## DRAGSTÅNGSLYFT – SLANGHÅLLARE



NR	ARTIKELNR	BENÄMNING	ÖVRIGT
	50422	Slanghållare lång	

## DRAGSTÅNGSLYFT – LASTVÄXLARE

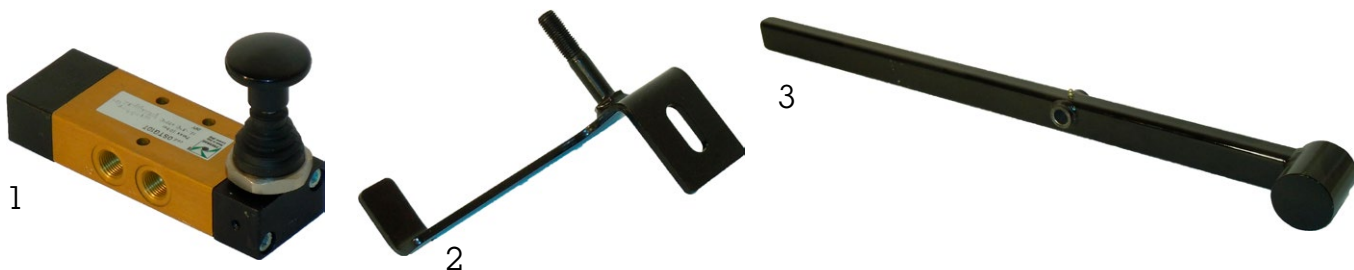

NR	ARTIKELNR	BENÄMNING	ÖVRIGT
1	10013	Riktningssventil special	
2	52147	Fäste stödben Kilafors	
3	11155	Stödben dragstång	

## 3- & 4-AXL DRAGSTÅNGSLYFT

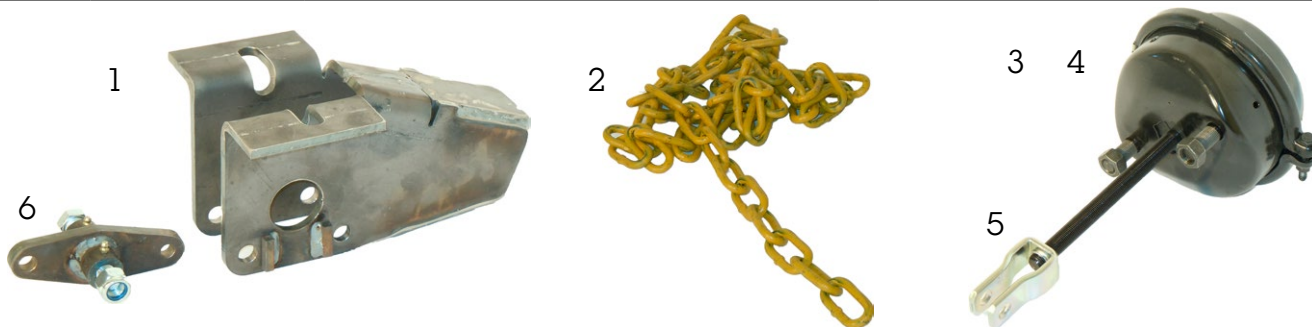

NR	ARTIKELNR	BENÄMNING	ÖVRIGT
1	23117	Dragstångslyft 4-axling 2227-0190B	
2	15473	Kätting 80 LLU 9-8	
3	14489	Membrancylinder 24"	
4	14473	Membrancylinder 30"	
5	19535	Gaffelsats till gaffelbult	
6	27369	Utväxling	



### 3-AXL UPPHÄNGNINGSDETALJER

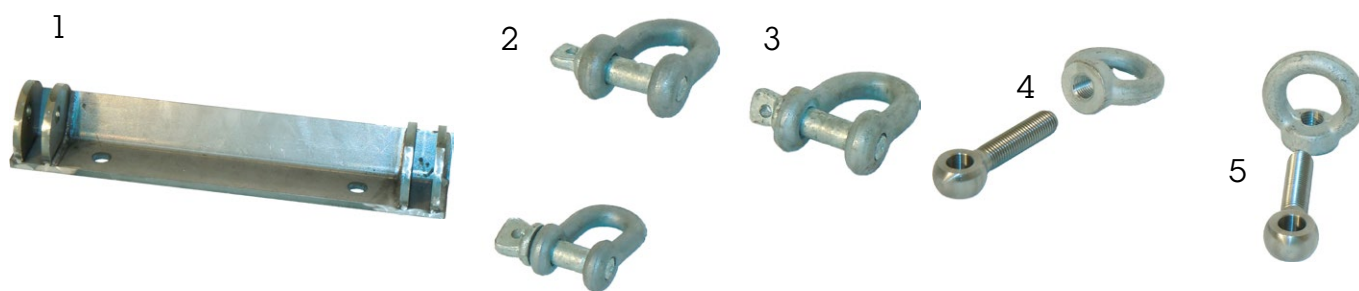

NR	ARTIKELNR	BENÄMNING	ÖVRIGT
1	53341	Fäste dragstångslyft optimal VBG	
2	20499	Schakel klass 3, 12 mm	
3	13127	Schakel klass 3, 3/8 SMS1577C	
4	20500	Länkskruv 16 x 80 SMS1524 OBH	
5	23511	Lyftögla m. hål, M16 fzv	

### 4-AXL UPPHÄNGNINGSDETALJER

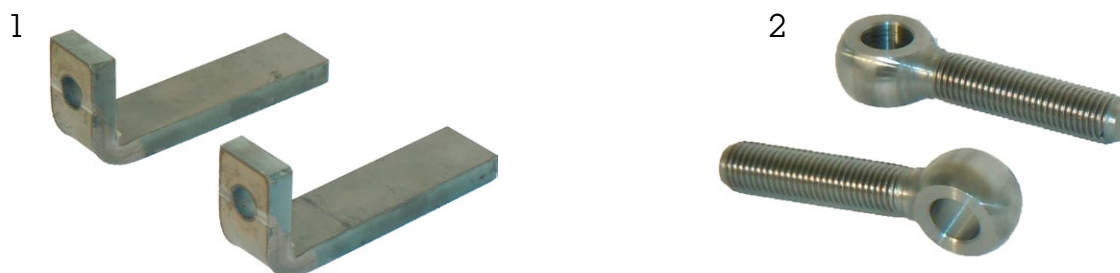

NR	ARTIKELNR	BENÄMNING	ÖVRIGT
1	52145	Fäste länkskruv D-stånglyft	
2	20500	Länkskruv 16x80 SMS1524 OBH	

# FLISVAGNAR

## FÖRANKRING

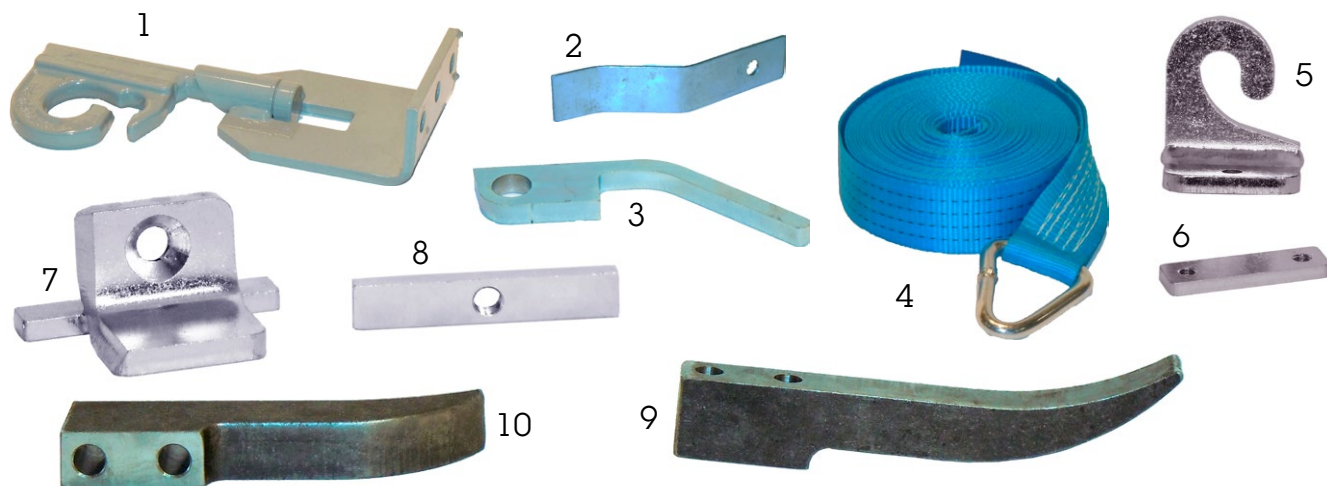

NR	ARTIKELNR	BENÄMNING	ÖVRIGT
1	55366	Svängbar krok öppningsbar sida flis	
2	25110	Fjäder till A5 vinsch	
3	20858	Spärrhake till vinch	
4	14461	Spännband 9,5 m med triangel 4000 kg	
5	56067	Krok till toppkätting	
6	56079	Mutter stycke	
7	56034	Lås sida	
8	54858	Mutterbricka	
9	56718	Låskrok bioline, lång	
10	56719	Låskrok bioline, kort	

## TÄCKNING



NR	ARTIKELNR	BENÄMNING	ÖVRIGT
1	20850	Täckningsband	
2	24511	Fästtrissa till grov stropp plast	
3	20849	Mässingstrissa	
4	20848	Täckningsvire rostfri	
5	15808	Grov gummistropp	
6	15817	Klen gummistropp	

## GAVEL – CENTRALSMÖRJNING



NR	ARTIKELNR	BENÄMNING	ÖVRIGT
1	24946	Smörjkit gavel fiis	
2	15773	Polyamidslang 6 x 1,5 mm fylld	

## GAVEL – LÄNKSYSTEM

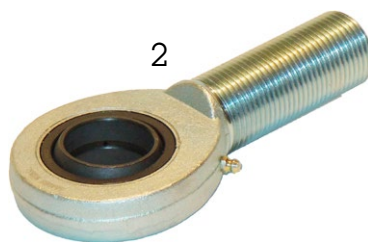
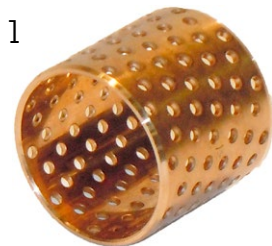

NR	ARTIKELNR	BENÄMNING	ÖVRIGT
1	24727	Glidlager 40/44 x 40 WB802	Övre länkarml
1	24728	Glidlager 40/44 x 30 WB802	Nedre länkarml
1	24728	Glidlager 40/44 x 30 WB802	Tippplagring bil
1	24879	Glidlager 50/55 x 50 WB802	Tippplagring vagn
2	24902	Länkhuvud SA40ES	
3	24963	Hakmutter M39 x 3	
4	54741	Plastlagring PA6	

## SKIVOR GOLV

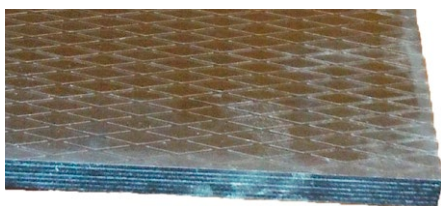

NR	ARTIKELNR	BENÄMNING	ÖVRIGT
	53660	Plywood 2246 x 1220 x 24 Diamond	



# GAVEL – ÖVERSIKT

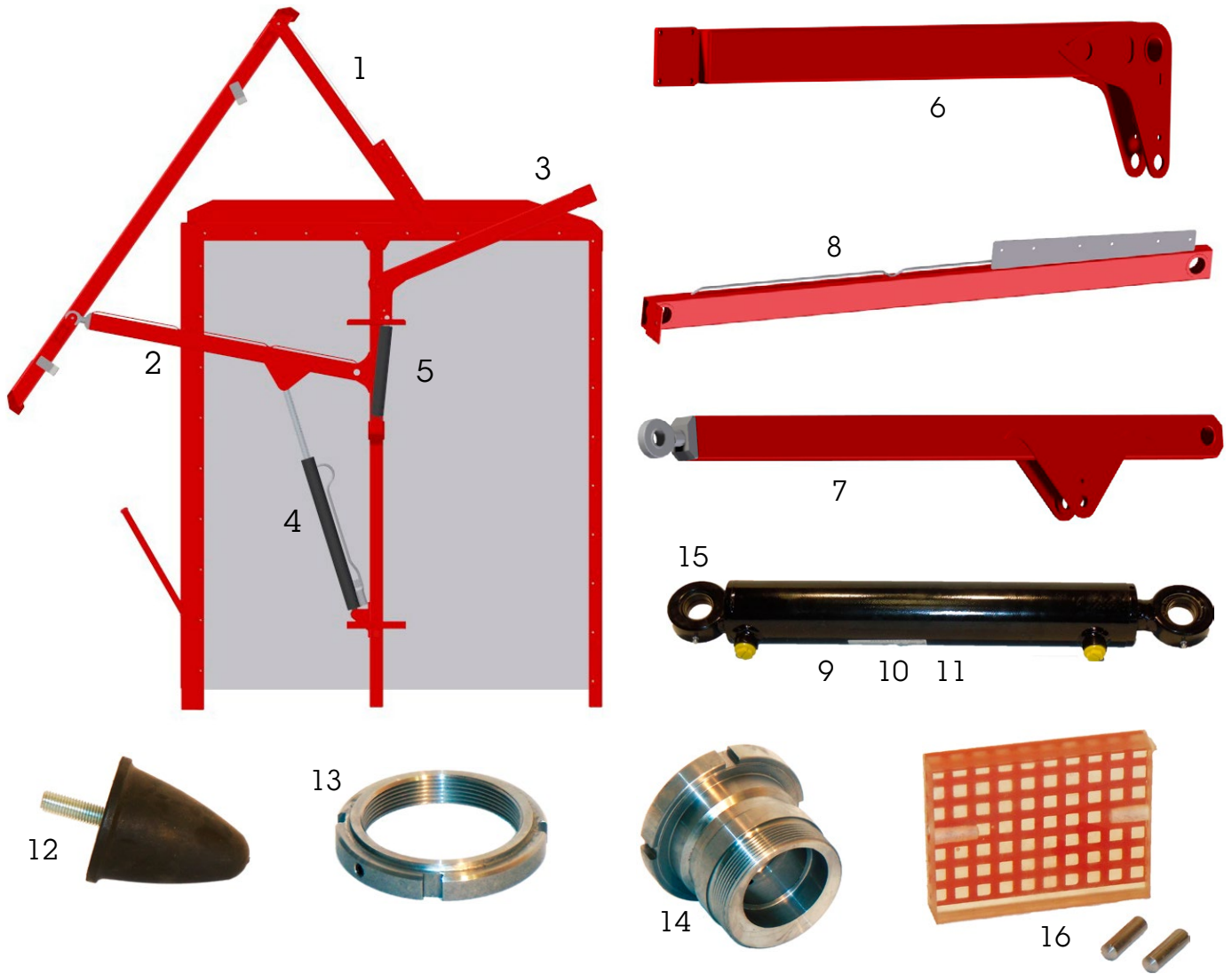

NR	ARTIKELNR	BENÄMNING	ÖVRIGT
1	53604	Kapellarm	Vid beställning ange vagnsnummer.
2	53621	Stödarm lyft sida pos 1, 2	
3	54862	Lyftarm	
4	24685	Sidocylinder 70/40-785 länklagrad	
5	24684	Täckningscylinder 70/40-400	
6	53604	Kapellarm	
7	53621	Stödarm lyft sida pos 1, 2	
8	54862	Lyftarm	
9	24685	Sidocylinder 70/40-785 länklagrad	
10	24684	Täckningscylinder 70/40-400	
11	24828	Låscylinder 70 x 40 x 200 flissida	
12	25535	Vibrationsdämpare	
13	26964	Hakmutter M70	
14	57341	Excenter till stödarm	
15	28115	Cylinderlås, bilar, 70/40 x 200 inkl distans	
16	25368	Secutexm 75 x 20 L = 98 mm	

## LAGRINGAR



NR	ARTIKELNR	BENÄMNING	ÖVRIGT
1	54612	Cylindertapp FZB ytbehandlad	
2	54852	Hylsa tippplagring PA6	
3	14183	Vibrablock. VL. Vulkat	

## VENTILER

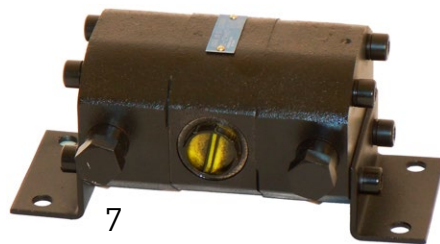
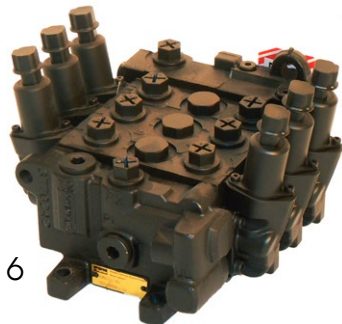
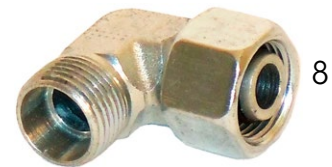
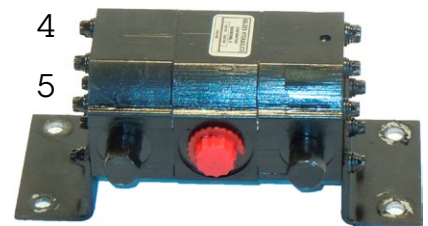
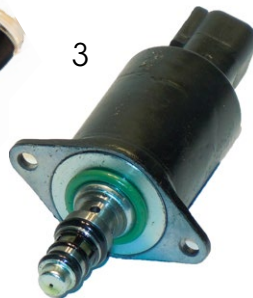
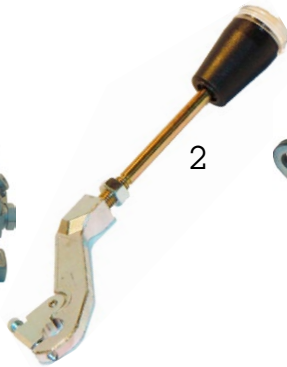

NR	ARTIKELNR	BENÄMNING	ÖVRIGT
1	24940	Hydraulpaket P70 4 sektioner flis	
2	24987	Spak MP14 till ventilpaket P70 kort	
3	25519	Magnetventil	
4	25148	Flödesdelare lucka, täckning	
5	25342	Flödesdelare tipp	
6	26528	Hydraulpaket, 3 slid	
7	27006	Flödesdelare tipp	
7	27007	Flödesdelare, lucka - täckning	
8	25911	Hydraulkoppling 90° M18	
9	24766	Bypass ventil F1-025-F1-061	Bil mont

## VENTILER – HYDRAULSYSTEM

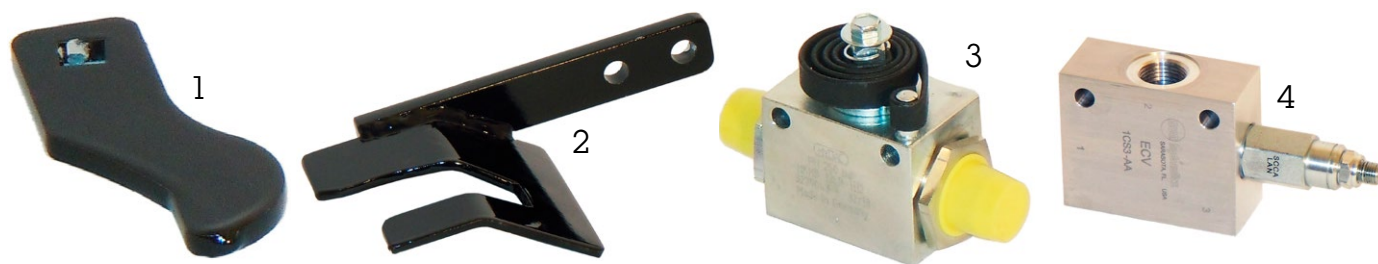

NR	ARTIKELNR	BENÄMNING	ÖVRIGT
1	56690	Tryckarm brytventil	
2	56720	Armbrytventil	
3	26023	Tryckbegränsare flis	
4	56024	Sekvensventil + hus	

## ELVENTILER

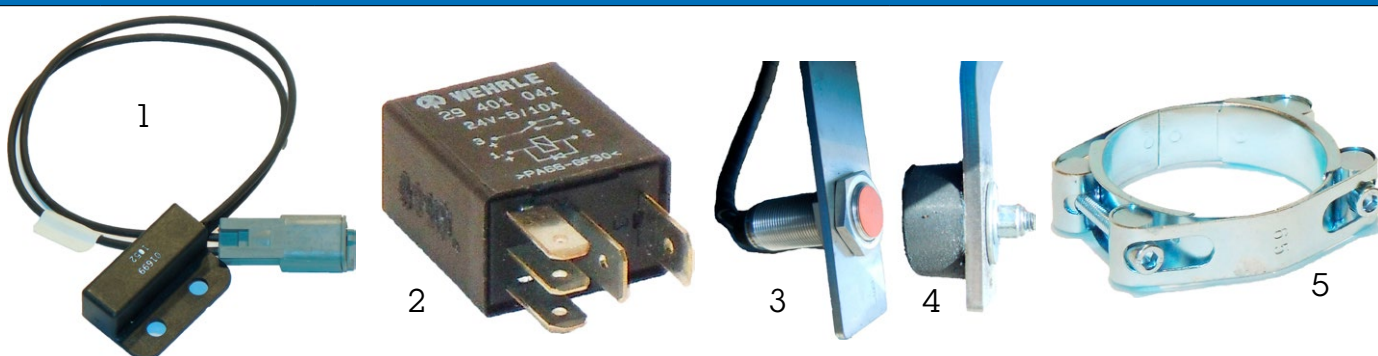

NR	ARTIKELNR	BENÄMNING	ÖVRIGT
1	24990	Induktivgivare FP3000 Flis	
2	25413	Microrelä	
3	25228	Givare till lucka flis	
4	25229	Magnet till givare luckan flis	
5	25175	Slangklamma pa-ri dubbel 57-68 mm	

## SLANGAR



NR	ARTIKELNR	BENÄMNING	ÖVRIGT
1	25498	Hydraulslang M18 x 1,5, 700 mm	3/8"
2	25500	Hydraulslang 12 rak, L = 1800 mm	3/8"
3	25501	Hydraulslang 12 rak, L = 900 mm	3/8"
4	25499	Hydraulslang 12 rak/90°, L = 700 mm	3/8"
5	25503	Hydraulslang M30 x 2, 800 mm	3/4"
6	25502	Hydraulslang 15 rak, L = 1200 mm	1/2"
7	27278	Hydraulslang 22 rak, L = 1300 mm	



# GEMENSAMMA RESERVDELAR

## BPW SKIVBROMS

1



2



3

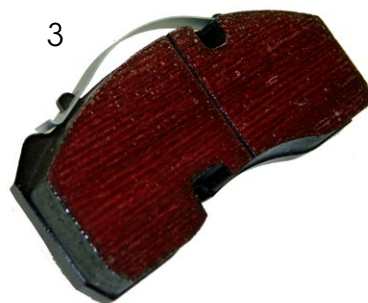

4



5



6



7



8

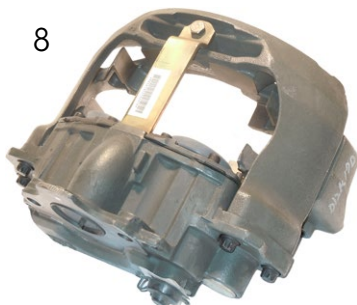

9



NR	ARTIKELNR	BENÄMNING	ART.NR EJ TANGENTIAL	ÖVRIGT
1	10173	Bromsskiva 19,5"		ange axel.nr
1	10175	Bromsskiva 22,5"		
2	10389	Bromsok 19,5" Höger	19898 Hö:luft Vå:parabel	
2	10390	Bromsok 19,5" Vänster	19899 Vå:luft Hö:parabel	
2	10392	Bromsok 22,5" Höger	19901 Hö:luft Vå:parabel	
2	10393	Bromsok 22,5" Vänster	19902 Vå:luft Hö:parabel	
3	10525	Bromsbelägg 19,5"		
3	10524	Bromsbelägg 22,5"		
4	19904	Repsats MB till bromslagring		
5	25848	Repsats till bromsokslager		
6	25849	Repsats till bromsokstötning		
7	26077	Bromsskiva 22,5"		
7	26302	Bromsskiva 19,5"		
8	26075	Bromsok inkl belägg		
8	26076	Bromsok inkl belägg		
9	25549	Beläggsats TSB 3709		

## BPW TRUMBROMS

1



2



NR	ARTIKELNR	BENÄMNING	ÖVRIGT
1		Bromstrumma	ange axelnr, reg.nr, chassienr
2		Bromsbelägg	

## ROR SKIVBROMS

1



2

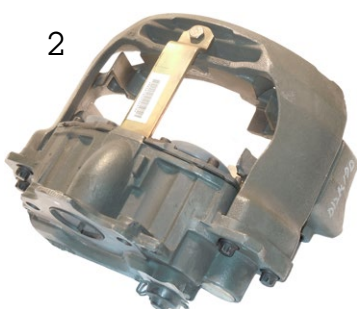

3



5

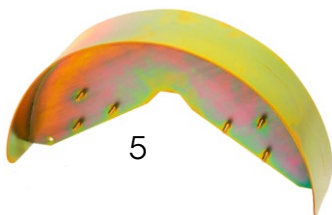

7



4



6



NR	ARTIKELNR	BENÄMNING	ÖVRIGT
1	20330	Bromsskiva 19,5"	
1	20329	Bromsskiva 22,5"	
2	20327	Bromsok 19,5" Höger	
2	20328	Bromsok 19,5" Vänster	
2	118162	Bromsok 22,5" Höger	
2	118160	Bromsok 22,5" Vänster	
3	20300	Nav kpl. 19,5" skivbroms	
3	20301	Nav kpl. 22,5" skivbroms	
4	25117	Glidpinesats ELSA 195	
4	25118	Tätningssats ELSA 195	
5	27116	BR sköld ELSA	
6	27117	Fäste BR sköld	
7	20342	Bromsklotssats Elsa 195	
7	20343	Bromsklotssats Elsa 225	

## ROR TRUMBROMS



NR	ARTIKELNR	BENÄMNING	ÖVRIGT
	20337	Bromstrumma 310/10 AC TM	
	20338	Bromstrumma 310/8 AV TM	
	20339	Bromstrumma 350/10 B TM	
	20340	Bromstrumma 350/8 B TM	
	20335	Bromstrumma 10 bult Z	
	20336	Bromstrumma 10 bult Q TM	

## GIGANT SKIVBROMS

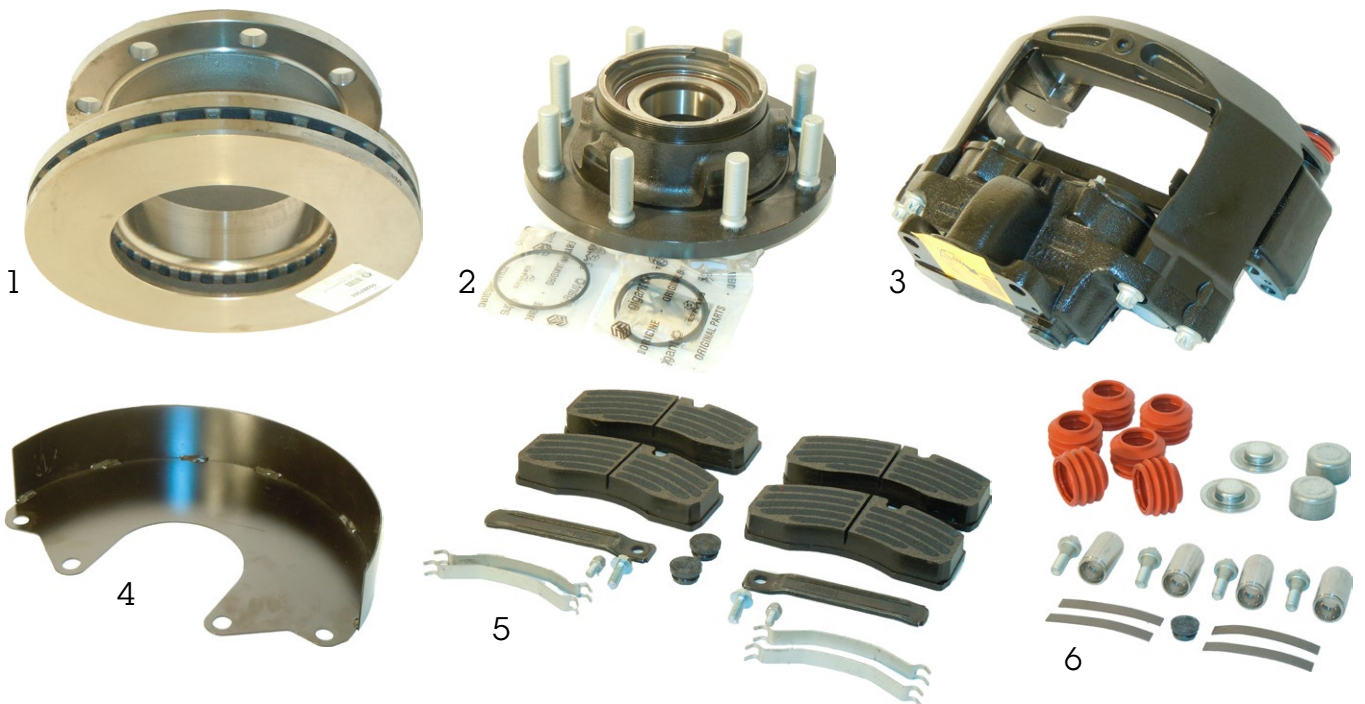

NR	ARTIKELNR	BENÄMNING	ÖVRIGT
1	25378	Bromsskiva Gigant 3745	
2	25380	Nav Gigant	
3	25381	Bromsok Gigant DB19	
4	25383	Täckplåt Gigant 3745	
5	25379	Bromsbel.sats Gigant DB19	
6	25384	Renoveringssats Ok Gigant	



# LUFTVENTILER

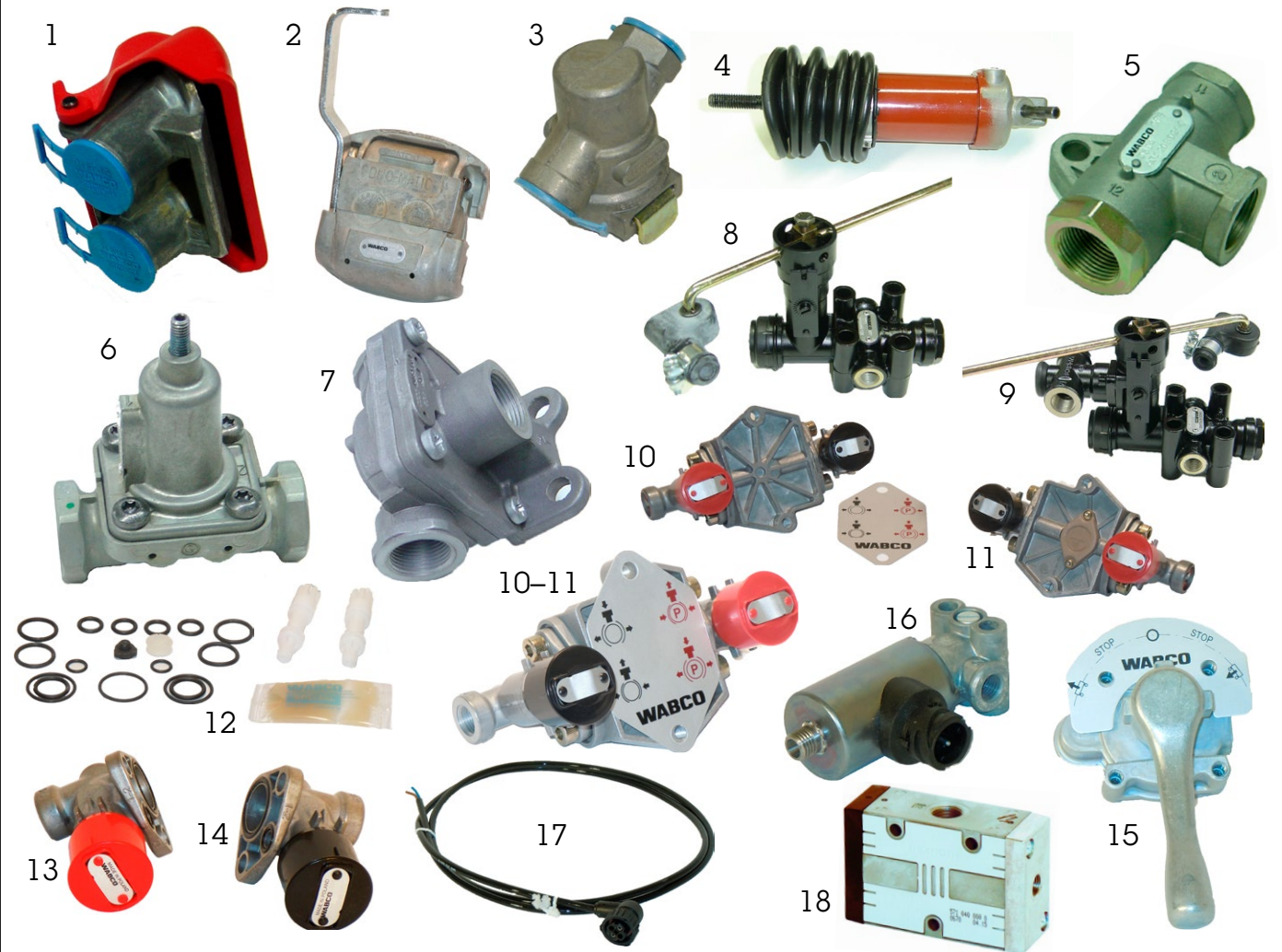

NR	ARTIKELNR	BENÄMNING	ÖVRIGT
1	13369	Duo Matic	släpdel
1	13370	Trailer Matic	bildel
2	13366	Duo Matic	bildel
2	13368	Trailer Matic	släpdel
3	13354	Ledningsfilter	
4	12173	Arbetscylinder	
5	13361	Tvåvägsventil M22 x 1,5	
6	12406	Överströmningsventil	
7	13395	Snabblossningsventil M22 x 1,5	
8	12516	Luffjädersventil	utan höj/sänk
9	13373	Luffjädersventil	med höj/sänk
10	20023	Rangerventil utan backventil	t.o.m. juni 2007
11	15078	Rangerventil med backventil	fr.o.m. juni 2007
12	20389	Reparationssats	
13	25867	Rangerventil fläns	röd knapp
14	15076	Rangerventil fläns	svart knapp
15	13406	Vridventil	
16	13407	Magnetventil NÖ	
17	13301	Kabel med kontakt	
18	13387	3/2-ventil	



## AXELLYFTVENTILER

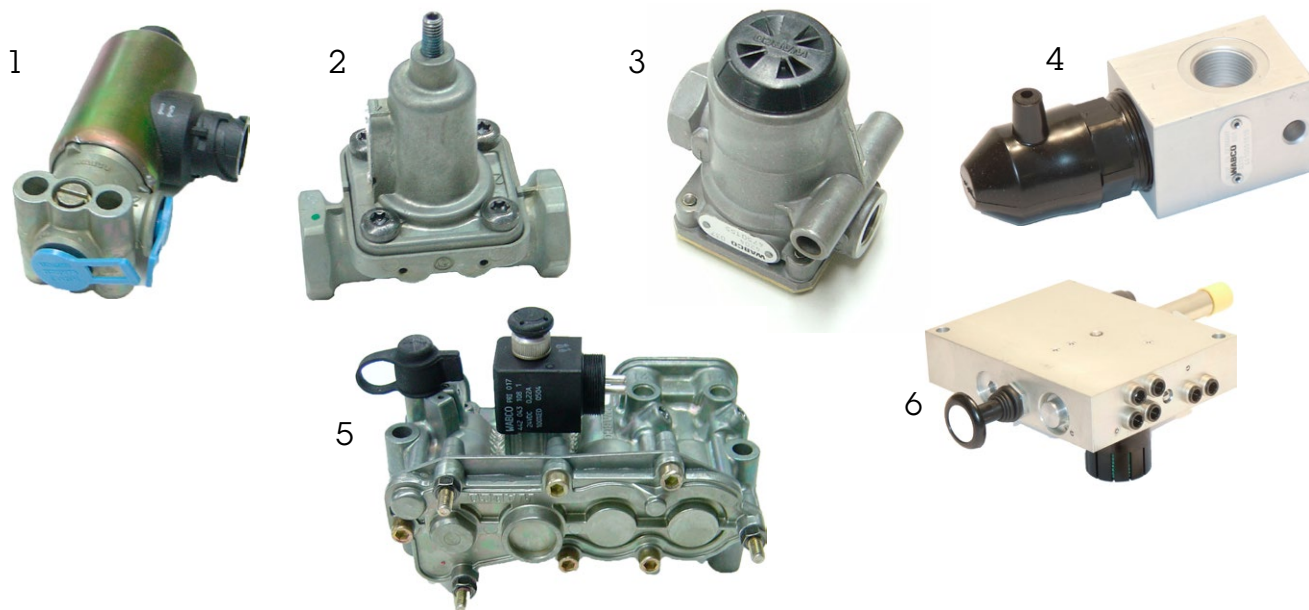

NR	ARTIKELNR	BENÄMNING	ÖVRIGT
1	13388	Magnetventil NS	stängd
2	13359	Överströmningsventil	
3	13381	Tryckbegränsningsventil	
4	13364	Brytare	
5	25572	Lyftaxelventil	
6	11682	Lyftaxelventil	

## ABS BROMSVENTILER

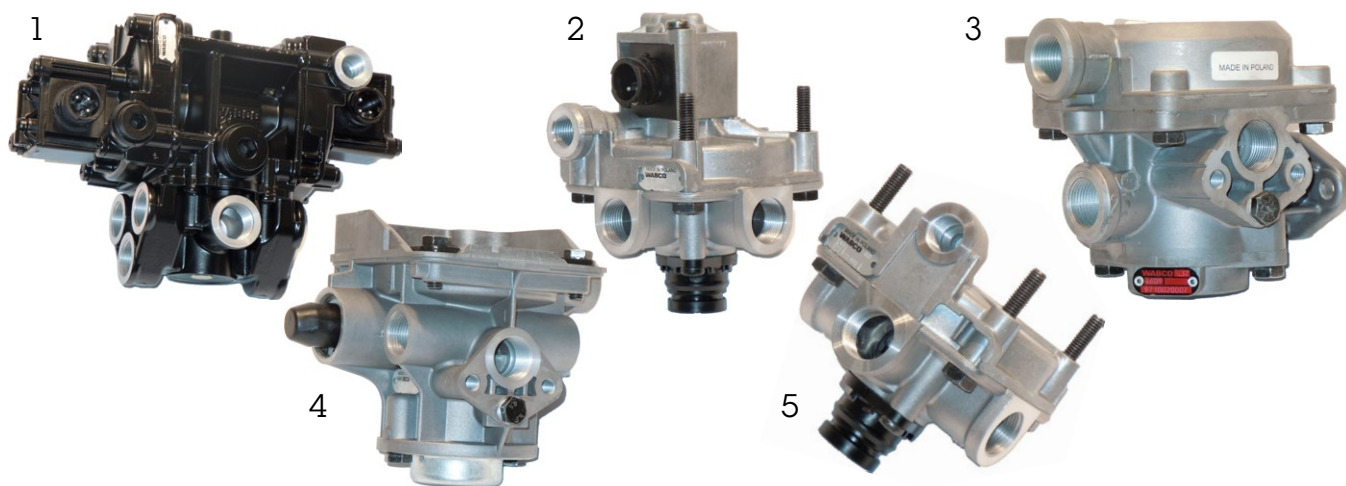

NR	ARTIKELNR	BENÄMNING	ÖVRIGT
1	13402	ABS kombiventil VCS 11	
2	13378	ABS reläventil	
3	15081	Bromsventil	
4	13393	Bromsventil med förbromsning	
5	13394	Reläventil	

## EBS D

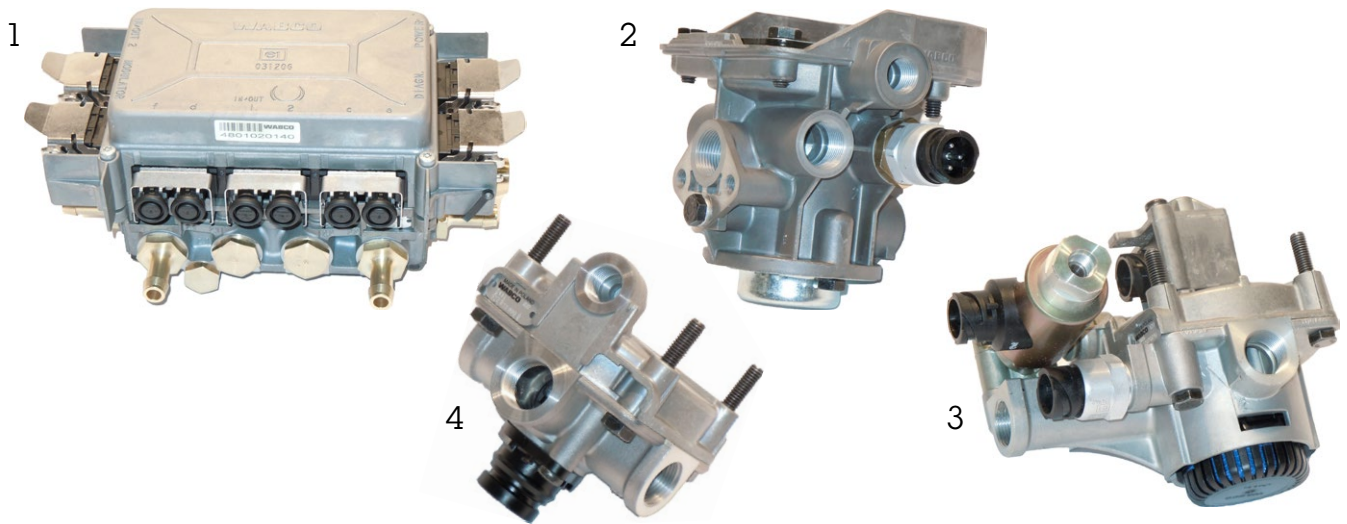

NR	ARTIKELNR	BENÄMNING	ÖVRIGT
1	19435	EBS styrenhet	
2	20669	EBS bromsventil	
3	19715	EBS reläventil	
4	13394	Reläventil	

## EBS E2



NR	ARTIKELNR	BENÄMNING	ÖVRIGT
1	20669	EBS Bromsventil	
2	25515	Styrenhet EBS E	
3	25516	Smartboard EBS E	
4	19715	EBS reläventil	

## EBS E2 – KABLAR



NR	ARTIKELNR	BENÄMNING	ÖVRIGT
1	25495	Mataarkabel 12.0 m EBS-E	
2	25496	Reläventilkabel 13.0 m EBS-E	
3	25489	Sensorkabel 10 m EBS-E	

## EBS E2 – KABLAR forts

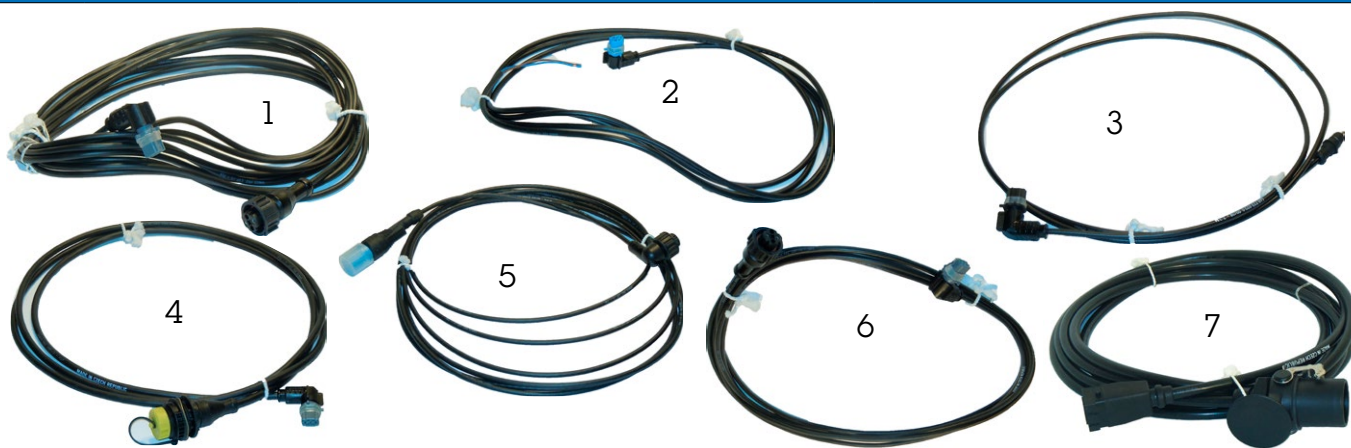

NR	ARTIKELNR	BENÄMNING	ÖVRIGT
1	25490	Skarvkabel sensor, 8.0 m, EBS-E	
2	25491	Bromsljusmatning, 4.0 m, EBS-E	
3	25492	Sensorkabel, 2.3 m, EBS-E	
4	25493	Diagnoskabel, 3.0 m, EBS-E	
5	25494	Matningskabel smartboard, 6.0 m, EBS-E	
6	25497	Skarvkabel sensor, 5.0 m, EBS-E	
7	19791	Försörjningskabel, 6 m, EBS	

## SENSORER

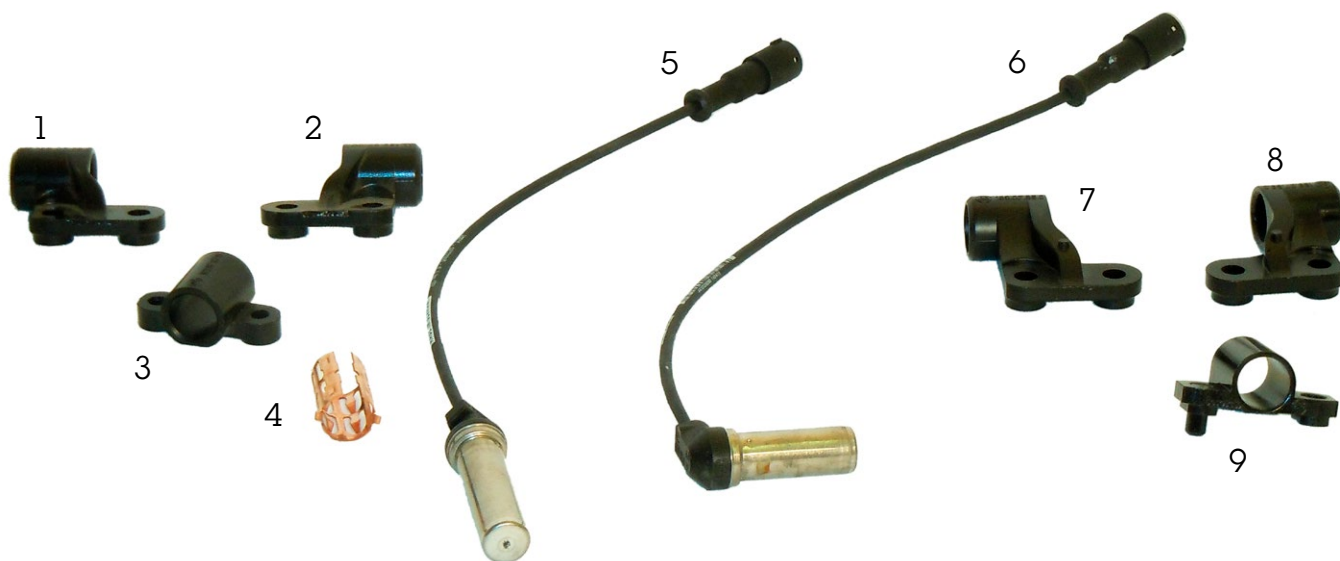

NR	ARTIKELNR	BENÄMNING	ÖVRIGT
1	13928	Hållare, höger	
2	13929	Hållare, vänster	
3	14032	Sensor hållare	
4	14959	ABS bussning	
5	10024	Kabel, 0,4 meter	
6	13309	Kabel, 0,4 meter	
6	13303	Kabel, 1 meter	
7	10212	Hållare, höger	
8	10213	Hållare, vänster	
9	20170	Sensorhållare Eco-Plus, höger-vänster	



## LUFTFÖRSKRUVNINGAR



NR	ARTIKELNR	BENÄMNING	ÖVRIGT
1	26946	Vinkel 90°, 6-msxl	
2	60024	ABC swivel M12x1,5	
3	60027	ABC rak insticksdel 8x1,0	
4	60031	ABC mätuttag	
5	60032	Plugg EBS enheter, 8x1,0	
5	60033	Plugg EBS enheter, 12x1,5	
6	60036	Skottgenomgång DuoMatic, M18x1,5-16x1,5	
7	60038	Låsmutter M18x1,5	
8	60037	Kontramutter m. o-ring M16	
9	60070	ABC swivel, HD skott, M22x1,5	
10	60073	Skottgenomgång L-koppling M16	
11	60077	Lufttank AL, 60 liter	
11	60078	Lufttank AL, 40 liter	
11	13527	Tank i plåt, 60 liter	
11	13526	Tank i plåt, 40 liter	
12	11178	Tankfäste, 40 liter, obehandlade	
12	11179	Tankfäste, 60 liter, obehandlade	
13	17227	Gummiprofil till tankband	



LUFTFÖRSKRUVNINGAR forts

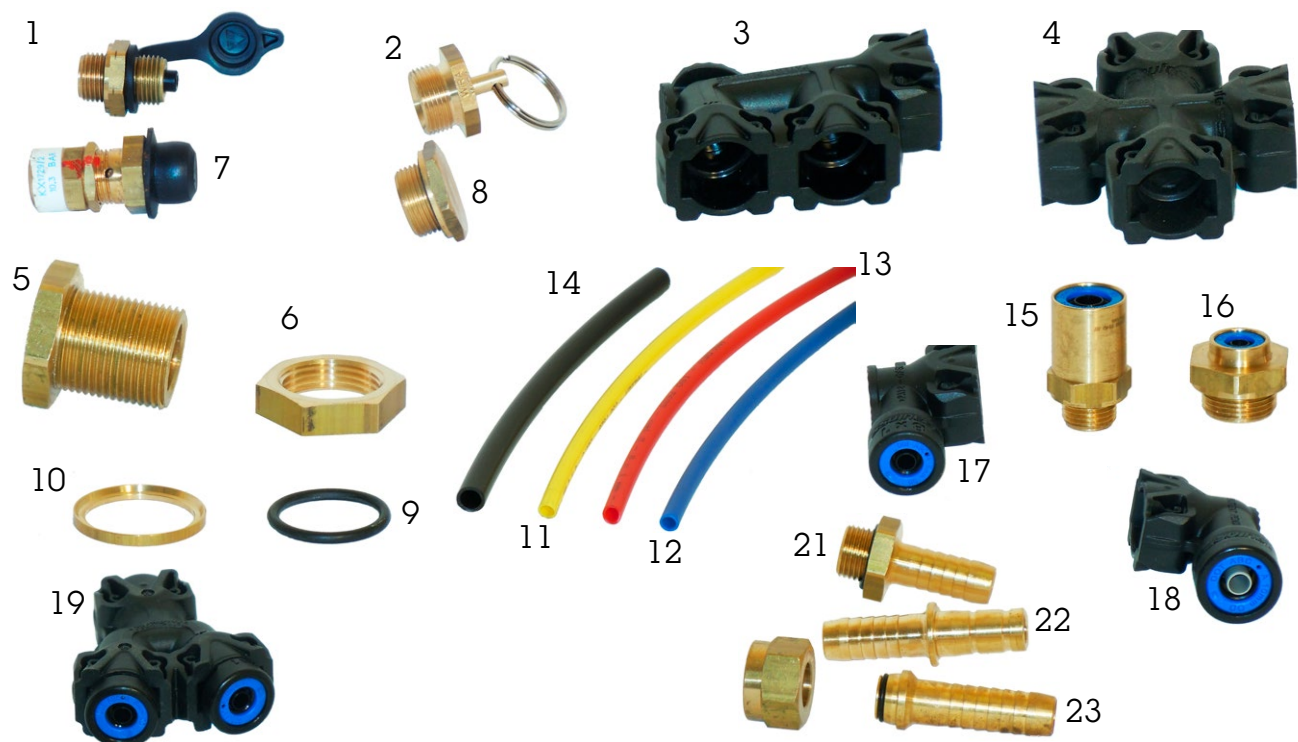

NR	ARTIKELNR	BENÄMNING	ÖVRIGT
1	60040	Mätuttag M16 x 1,5-M16 x 1,5, 776	
2	60041	Dräneringsventil M22 x 1,5	
3	60048	ABC F-koppling	
4	60049	ABC 4-vägskoppling	
5	60072	Skottgenomgång 726, M22-M16-M16	
6	60074	Låsmutter 749, M22 x 1,5	
7	13427	Säkerhetsventil	
8	60039	Plugg M22 x 1,5, 608	
9	13460	O-ring	
10	13461	Tryckring	
11	60081	Gul slang, 8 x 1	
12	60082	Blå slang, 8 x 1	
13	17732	Röd slang, 18 x 2	
13	24060	Röd slang, 8 x 1	
13	24061	Röd slang, 12 x 1,5	
14	60080	Svart slang, 8 x 1	
15	60021	Rak förskruvning, 8 x M16 x 1,5, 236	
16	60022	Rak förskruvning, 12 x M16 x 1,5, 376	
17	60028	ABC 90° insticksdel 8 x 1,0	
18	60029	ABC 90° insticksdel 12 x 1,0	
19	60030	ABC T-koppling	
20	60044	Mutter M18x1,5 för slangnippel	
21	60045	Slangnippel insticks 11 12x1,5	
22	60042	Slangnippel 11 M16x1,5	
23	60043	Slangnippel 11,0 med kona och o-ring	

## PARABELFJÄDRAR BPW

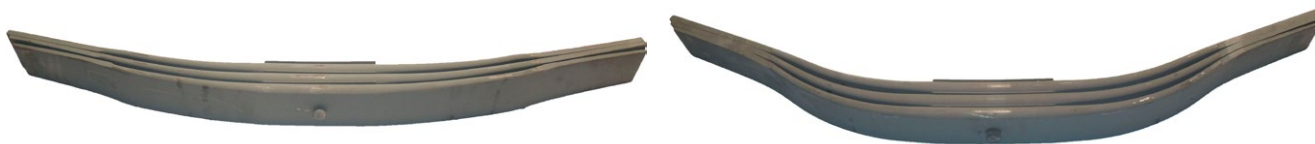

NR	ARTIKELNR	BENÄMNING	ÖVRIGT
	14156	Bladfjäder 2 blads låg	10 ton
	14155	Bladfjäder 2 blads hög	10 ton
	14163	Bladfjäder 3 blads låg	10 ton
	14157	Bladfjäder 3 blads hög	10 ton
	14257	Bladfjäder 3 blads låg	12 ton
	10365	Bladfjäder 3 blads hög	12 ton

## LUFTFJÄDRAR BPW

1



2



NR	ARTIKELNR	BENÄMNING	ÖVRIGT
1	10361	Luftfjäder	1 x 51
1	25172	Luftfjäder	1 x 57
1	14260	Luftfjäder	2 x 38
1	14259	Luftfjäder	2 x 43
2	10421	Luftbälg	

## ABS

1



2



NR	ARTIKELNR	BENÄMNING	ÖVRIGT
1	12434	Kontakt VCS	ABS vagn
2	13264	Kontaktbox VCS	ABS bil

## EBS

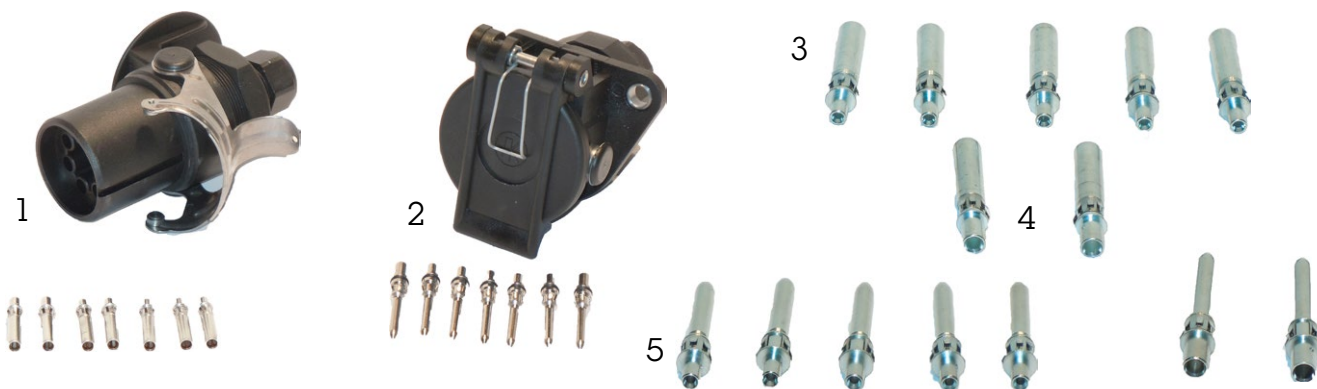

NR	ARTIKELNR	BENÄMNING	ÖVRIGT
1	24136	ISO-kontakt 7-pol hane	EBS vagn
2	24135	ISO-kontakt 7-pol hona	EBS bil
3	13294	ABS kontaktstift bildel, 1,5 mm <sup>2</sup>	5 st släp
4	13295	ABS Kontaktstift bildel	2 st släp
5	13296	ABS kontakthylsa släpvagn, 1,5 mm <sup>2</sup>	5 st bil
6	13297	ABS kontakthylsa släpvagn	2 st bil

## AXELLYFT

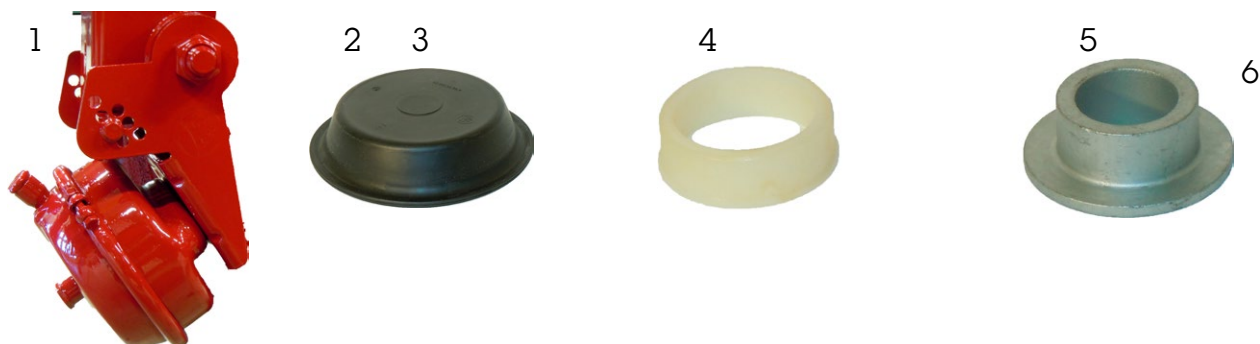

NR	ARTIKELNR	BENÄMNING	ÖVRIGT
1	20951	Axellyft AL/SL sats för stora hjul	
2	25401	Membran axellyft 36"	
3	25402	Membran axellyft 44"	
4	25627	Bussning axellyft (plast)	
5	25625	Bussning axellyft (stål)	

## AXELLYFTVENTILER



NR	ARTIKELNR	BENÄMNING	ÖVRIGT
1	14193	Bussning	
2	14158	Bricka	
3	13030	Mutter	
4	13025	Vågbult	
5	14225	Pendelarm VB-K	
6	14181	Bult	L=150
7	13893	Radialstagsbussning	
8	13046	Mutter	
9	14212	Bult	L=170
10	13894	Hållare till VBK	
11	25661	Bussning AL, 24 mm	
11	25662	Bussning AL, 30 mm	

## PARABELFJÄDRAR ROR



NR	ARTIKELNR	BENÄMNING	ÖVRIGT
1	20303	Bladfjäder 3 blads 1310/1810	
1	20302	Bladfjäder 3 blads 1360/1820	
2	19697	Kompositfjäder 1-1160 mm	



## LUFTFJÄDRAR ROR



NR	ARTIKELNR	BENÄMNING	ÖVRIGT
1	20700	Luftbälg	
2	25400	Stötdämpare Ror Low Mount	Grön märkning
3	25537	Stötdämpare Ror Top Mount	Röd märkning

## ROR

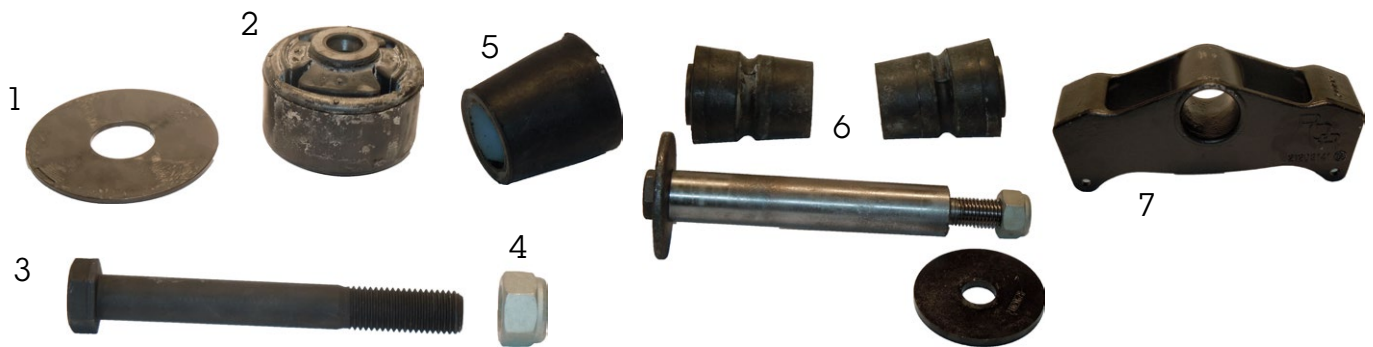

NR	ARTIKELNR	BENÄMNING	ÖVRIGT
1	21248	Slitbricka	
2	25120	Bussning	
3	25121	Bult	
4	25122	Mutter	
5	20367	Bussning	r-stag
6	20304	Bussningssats	våg
7	20317	Vågarm	

## SKIVBROMS FJÄDERBROMSCYLINDER



NR	ARTIKELNR	BENÄMNING	ÖVRIGT
	57009	Fjäderbroms 14"/16"	
	10584	Fjäderbroms 16"/16"	
	12710	Fjäderbroms 16"/24"	
	13348	Fjäderbroms 18"/16"	
	12712	Fjäderbroms 18"/24"	
	10585	Fjäderbroms 20"/24"	
	57015	Fjäderbroms 20"/30"	

## SKIVBROMS MEMBRANCYLINDER



NR	ARTIKELNR	BENÄMNING	ÖVRIGT
	57001	Membrancylinder 14"	
	10580	Membrancylinder 16"	
	12503	Membrancylinder 18"	
	10582	Membrancylinder 20"	
	57006	Membrancylinder 24"	
	57007	Membrancylinder 27"	
	57008	Membrancylinder 30"	
	12701	Membrancylinder 16" SB	
	12702	Membrancylinder 16" SB	
	12703	Membrancylinder 18" SB	
	12704	Membrancylinder 18" SB	

## TRUMBROMS FJÄDERBROMSCYLINDER



NR	ARTIKELNR	BENÄMNING	ÖVRIGT
	57019	Fjäderbroms 20"/24"	
	15051	Fjäderbroms 24"/30"	
	15052	Fjäderbroms 30"/30"	
	13400	Fjäderbromscylinder 24"	

## TRUMBROMS MEMBRANCYLINDER

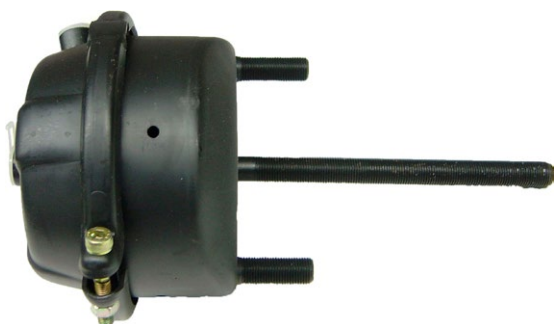

NR	ARTIKELNR	BENÄMNING	ÖVRIGT
	13397	Membrancylinder 20"	
	13398	Membrancylinder 24"	
	13399	Membrancylinder 30"	

# KILAFORS KABLAGE – ÖVERSIKT

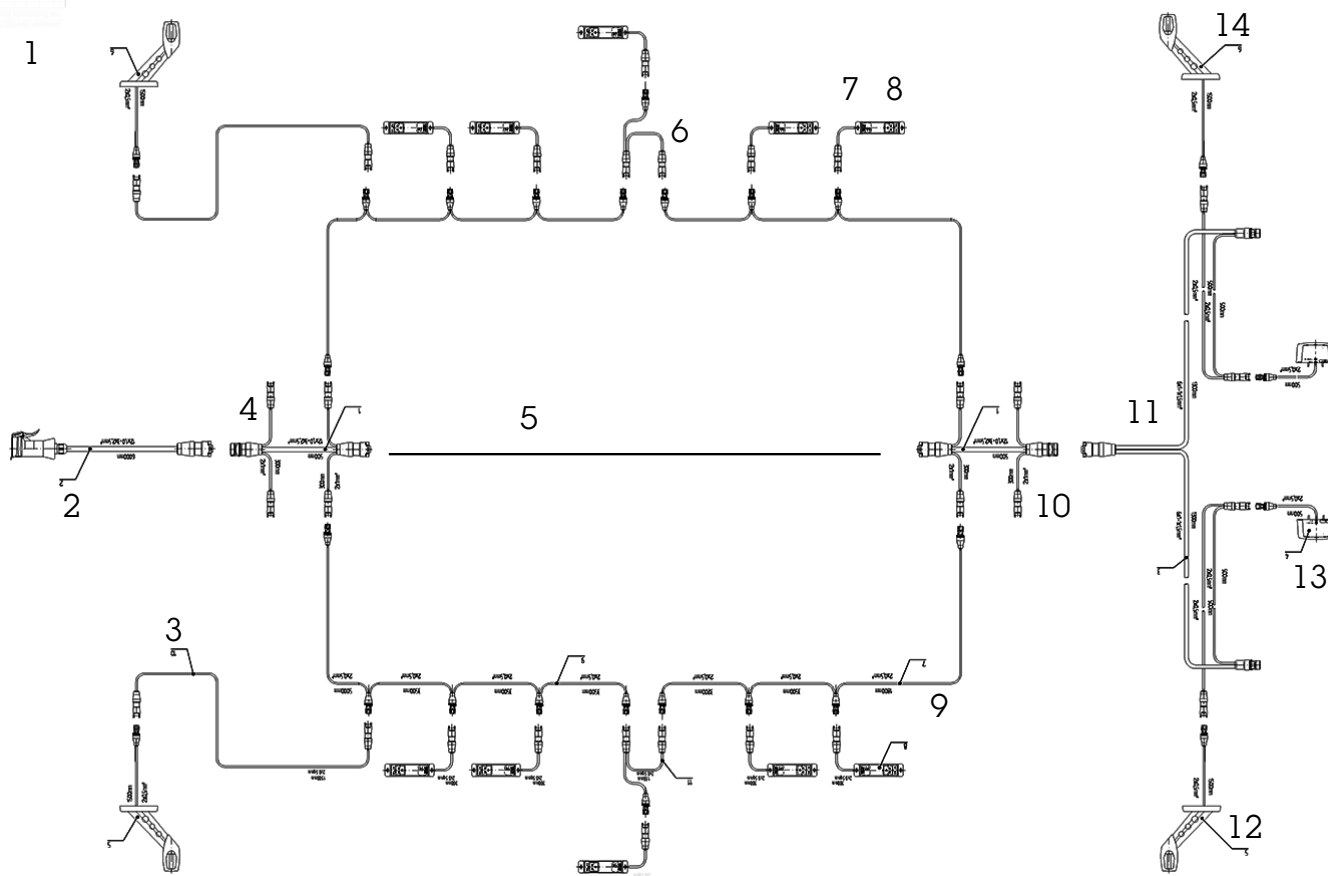

NR	ARTIKELNR	BENÄMNING	ÖVRIGT
1	25000	Kablage 4-axling, 5 sidodiod	Komplett sats
2	25039	VBG adapterkabel, 6 meter	Längd anpassas
3	25033	Adapterkabel, 1,5 m hona/hona bredd	
4	25030	Adapterkablage, 1,2 meter framvagn	
5	25005	Huvudkablage, 10 meter	Längd anpassas
6	25027	Y-skarv sidomarkering	
7	25018	Sidomark. diod kablage, L = 1300 mm	
8	25019	Sidomark. diod kablage, L = 300 mm	
9	25034	Kablage sidomarkering, 8,5 meter, 3 dioder	
10	25030	Adapterkablage, 1,2 meter framvagn	
11	25007	Bakre extra adapter, dubbla baklamp.	
12	25025	Bredd-/sidomark. lykta diod vänster	
13	23058	Skyltbelysning diod, 2KA959640-601	
14	25024	Bredd-/sidomark. lykta diod höger	
15	25006	Y-förgrening dubbelmont. baklampor	
16	25008	7-polig EasyConn plugg + 0,9 meter 7-led	
17	25009	7-polig EasyConn plugg + 0,9 meter 7-led	
18	25014	Adapter extra funktioner	
19	25015	Kopplingsbox	



# KILAFORS KABLAGE



NR	ARTIKELNR	BENÄMNING	ÖVRIGT
1	25008	7-polig EasyConn plugg + 0,9 meter 7-led	
2	25009	7-polig EasyConn plugg + 0,9 meter 7-led	
3	25015	Kopplingsbox	
4	25014	Adapter extra funktioner	
5	25029	Kabel, AMP-anlutning, backlampa, 2 meter	
6	25030	Adapterkablage, 1,2 meter framvagn	Kablage översikt nr 4, 10
7	25031	Kabel, AMP-anlutning, backlampa, 10 meter	
8	25039	VBG adapterkabel, 6 meter	Kablage översikt nr 2
9	25005	Huvudkablage, 10 meter	Kablage översikt nr 5
10	25778	Kabel	
11	25007	Bakre extra adapter dubbla baklamp.	Kablage översikt nr 11
12	25006	Y-förgrening dubbelmont. baklampor	
13	25033	Adapterkabel, 1,5 meter hona/hona bredd	Kablage översikt nr 3
14	25034	Kablage sidomarkering, 8,5 meter, 3 dioder	Kablage översikt nr 9
15	25027	Y-skarv sidomarkering	Kablage översikt nr 6

# LAMPOR



NR	ARTIKELNR	BENÄMNING	ÖVRIGT
1	24424	Diodinsats	broms/bak
2	24425	Diodinsats	blinkers
3	21357	Gummihus dubbelt	
4	21358	Gummihus enkelt	
5	13220	Bakljus	bak, broms & blinkers
6	11552	Bakljus dimljus 157 x 135 mm	
7	25010	Baklampa hö diod inkl sidomarkering	
8	25012	Baklampa vä diod inkl sidomarkering	
9	25011	Baklampa hö diod	
10	25013	Baklampa vä diod	
11	25018	Sidomark. diod kablage L = 1300 mm	Kablage översikt nr 7
11	25019	Sidomark. diod kablage L = 300 mm	Kablage översikt nr 8
12	24161	Sidomarkering LED vit 5 m kabel	Höger
13	23058	Skyttbelysning diod	Kablage översikt nr 13
14	25024	Bredd-/sidomark. lykta diod hö	Kablage översikt nr 14
15	25025	Bredd-/sidomark. lykta diod vä	Kablage översikt nr 12
16	51885	Fästplåt sidomarkering kablage	
17	53898	Fäste reflex	
18	17717	Blixtljus diod	
19	13254	Glas, röd	
19	15121	Glas till dimljus	
19	15122	Glas, gul	
19	15123	Glas, klart	

## LAMPOR forts

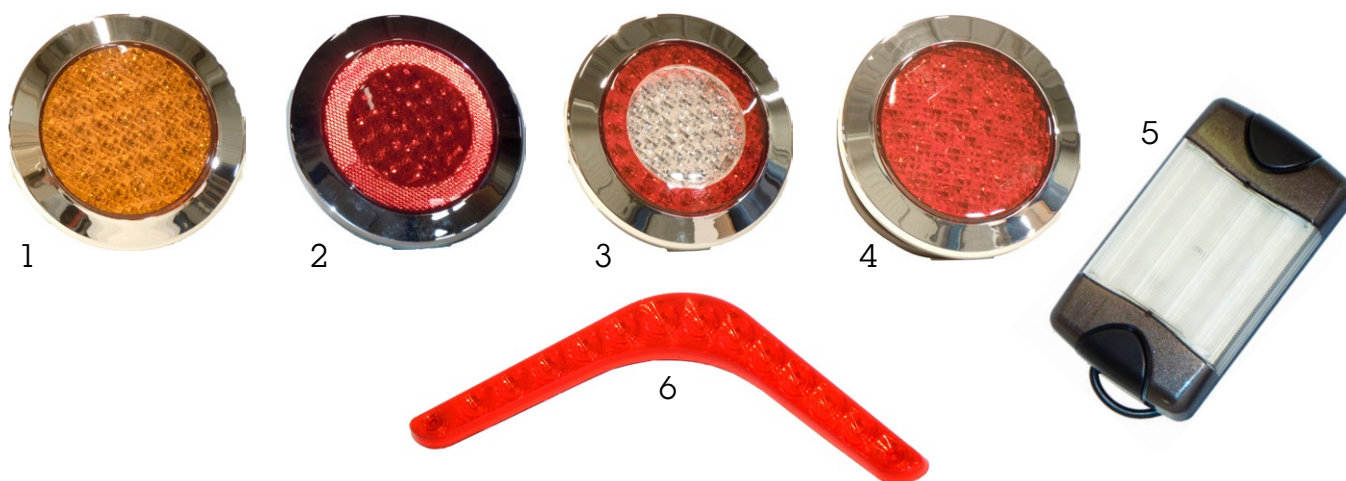

NR	ARTIKELNR	BENÄMNING	ÖVRIGT
1	21325	Baklampa diod	blinkers
2	20836	Baklampa diod	broms, parkering
3	20834	Baklampa diod	bak, broms, blink
4	20835	Baklampa diod	dim
5	11575	Broms-/parkeringslampa	
5	11541	Blinkers	
5	27884	Backljus	
6	25737	Boomerang röd led, vänster	
6	25738	Boomerang röd led, höger	

## LAMPOR – SIDOMARKERING



NR	ARTIKELNR	BENÄMNING	ÖVRIGT
1	19991	Rotex stor gummiarm	röd/vit
2	18765	Sidomarkering utåt	gummiarm
2	13237	Sidomarkering utåt	lamphållare
3	13240	Sidomarkering Rotex diod	gummiarm
3	18411	Sidomarkering Rotex diod	röd diod
3	18455	Sidomarkering Rotex diod	vit diod
4	18765	Sidomarkering utåt	gummiarm
4	27331	Sidomarkering kort	orange diod
1-4	13229	Sidomarkeringsglas, gul	
1-4	13230	Sidomarkeringsglas, röd	
1-4	13231	Sidomarkeringsglas, vit	
1-4	11188	Sidomarkeringsglas, grön	



## DIODINSATS



NR	ARTIKELNR	BENÄMNING	ÖVRIGT
1	27331	Diod orange, 10 meter kabel	
2	18411	Diod röd, 10 meter kabel	
3	18455	Diod vit, 10 meter kabel	

## LAMPOR – BACKLAMPOR



NR	ARTIKELNR	BENÄMNING	ÖVRIGT
1	10786	Backlampa	
2	13255	Backlampa Gladiator	
3	27306	Arbetslampa ABL, 500 LED	
4	27396	Vision X	
5	28010	Arbetsbelysning, 1800 LM	



## LJUSBALKAR

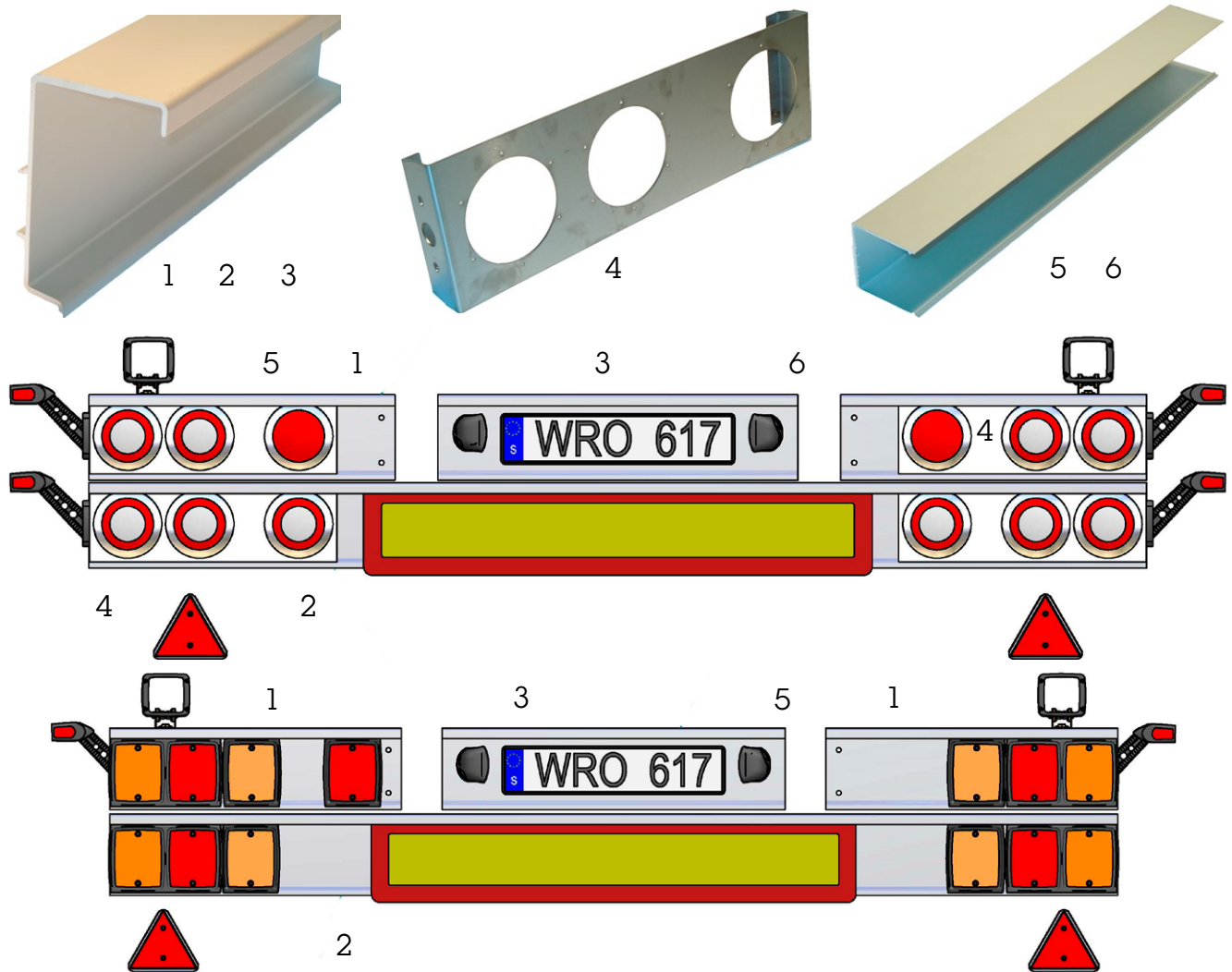

NR	ARTIKELNR	BENÄMNING	ÖVRIGT
1	23075	Aluminiumbalk kort	L = 620
2	23070	Aluminiumbalk hellång	L = 2350
3	23072	Aluminiumbalk mellan	L = 950, c/c 1100
4	52347	Fästplåt 3 runda	
5	81656	Täcklock för bakljusbalk	L = 550 sida
6	81656	Täcklock för bakljusbalk	L = 800 mitt uppe

## BAKLJUSBALK – 4-AXL

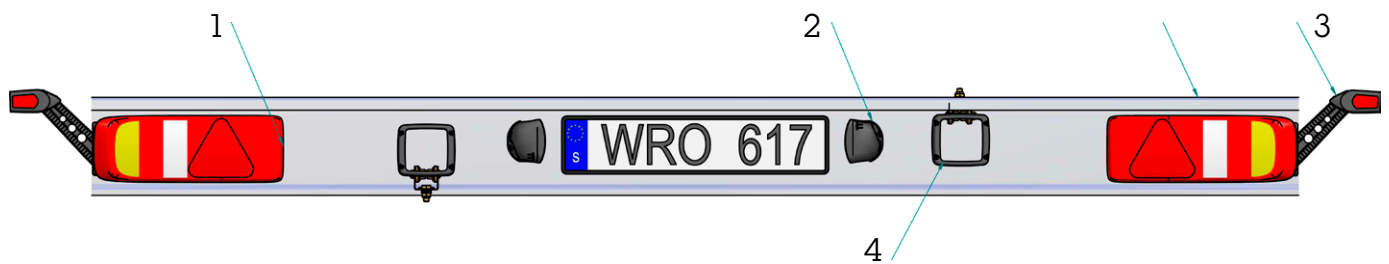

NR	ARTIKELNR	BENÄMNING	ÖVRIGT
1	25012	Baklampa vä diod	
2	23058	Skyltbelysning diod	
3	25010	Baklampa hö diod	
4	25028	Backlampa / arb.strålkastare AMP	

## BELYSNINGSBALK

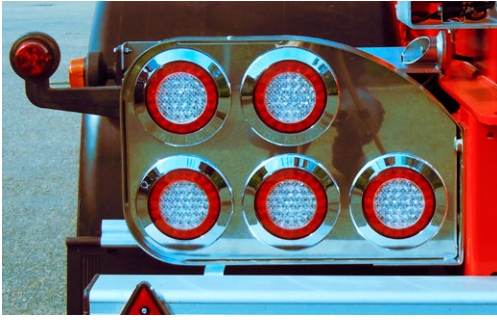

1

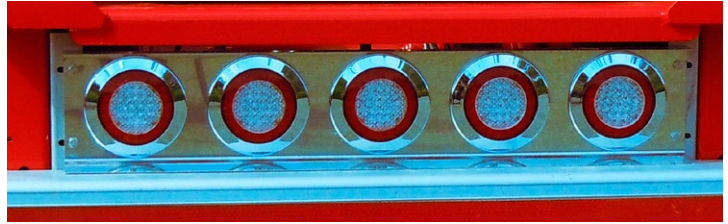

2



3

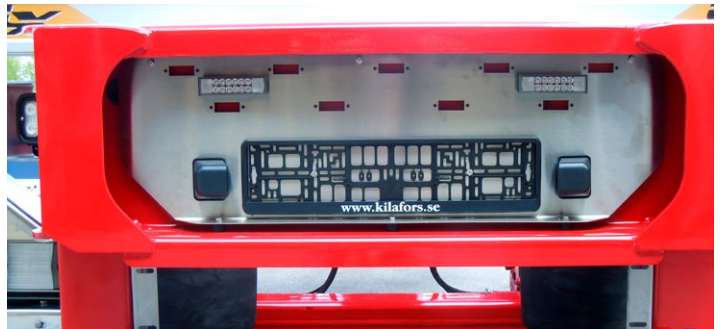

4

NR	ARTIKELNR	BENÄMNING	ÖVRIGT
1	21276	Lykthållare RF Jokon, höger, MST	
1	21277	Lykthållare RF Jokon, vänster, MST	
2	25748	Belysningsplåt RF, 5 Jokon	
3	27310	Ljusbåda RF 570, vänster	
3	27311	Ljusbåda RF 570, höger	
3	27312	Ljusbådestag 570, höger	
3	27313	Ljusbådestag 570, vänster	
3	27314	Stabiliseringsstag ljusbåda Hella	
3	27315	Belysningsplåt RF 570 Hella, diod, vänster	
3	27316	Belysningsplåt RF 570 Hella, diod, höger	
4	28030	Belysningsplåt RF, skog 360, obrorad	Plåten på bild är borrad
4	27368	Belysningsplåt RF, skog 360, borrad	
4	27317	Belysningsplåt RF, skog 330, borrad	



NR	ARTIKELNR	BENÄMNING	ÖVRIGT
1	60000	KT-EBS styrenhet G2.1	
2	60001	KT-EBS extra modulatorer TEPM-EMP	
3	60002	Trailer info modul TIM G2	
4	60003	Förlängning matarkabel, 4 m	
5	60004	Matarkabel, 13 m	
6	60005	Matarkabel TEPM-EMP, 3 m	
7	60007	K in-ut, kabelset, 6,5 + 7 + 6 m	
8	60008	K 5V CAN-splitter, 1 + 3 m	
9	60009	K-sensorkabel, mekanisk fjädring, 3 m	
10	60010	Quattromatic KV 1415	
11	60011	Parkerings-/ranger-ventil	
12	60012	Sensorkit, mekanisk fjädring	
13	60014	K in-ut kabel, 7 m	
14	60015	Matarkabel TEPM-EMP, 4 m	
15	60019	Sensorkabel, 2 m	
16	60059	Tryckbegränsare, axellyft	
17	60060	Nivåventil	

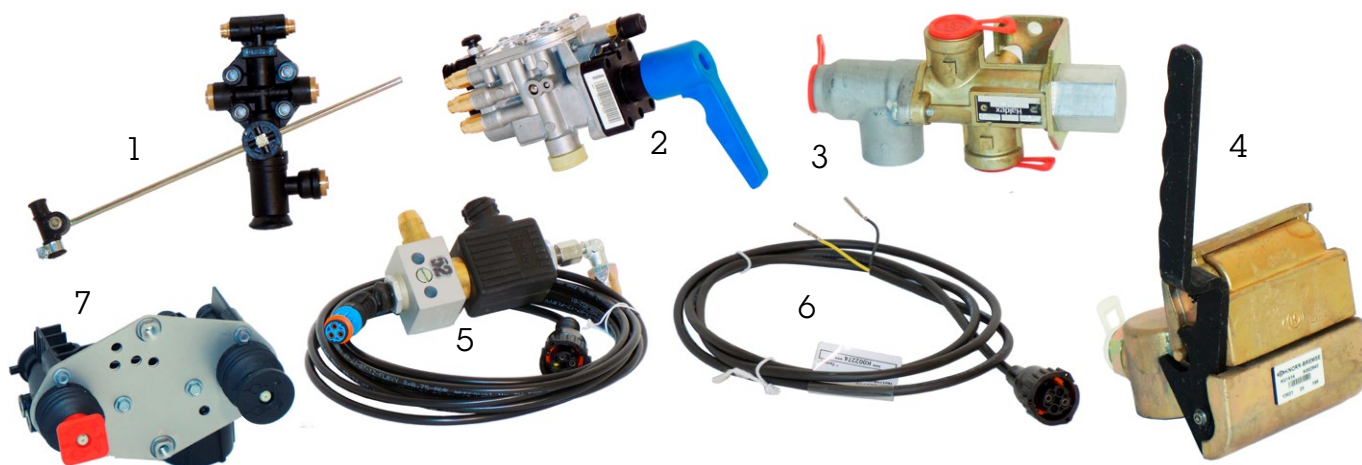

NR	ARTIKELNR	BENÄMNING	ÖVRIGT
1	60061	Nivåventil, förhöjt körläge	
2	60063	Höj- och sänkhandtag	
3	60079	Luftventil 3/2	
4	60088	Quattromatic trailer KU1414	
5	60116	Magnetventilkit inkl kabel	
6	60120	Sensorkabel, höj och sänk, 2 m	
7	60011	Parkerings-/rangerventil	Kärra/trailer
7	60052	Parkerings-/rangerventil fram/bak	Släpvagn



## ELKOPPLINGAR



NR	ARTIKELNR	BENÄMNING	ÖVRIGT
1	13319	Elkontakt 14 pol handske	
2	13322	Elkontakt 17 pol handske	
3	13320	Elkontakt 14 pol låda	
4	13321	Elkontakt 17 pol låda	
	13324	Insats 14 pol handske	
	13318	Insats 17 pol handske	
	13325	Insats 14 pol låda	
	11527	Insats 17 pol låda	
	12722	Scania dosa	
5	24876	Kopplingsbox	
6	12654	P-light midi 511103	
7	19572	P-light maxi 511402	
8	27214	Kopplingsbox, svart, 15 pools	

## LASTINDIKERING

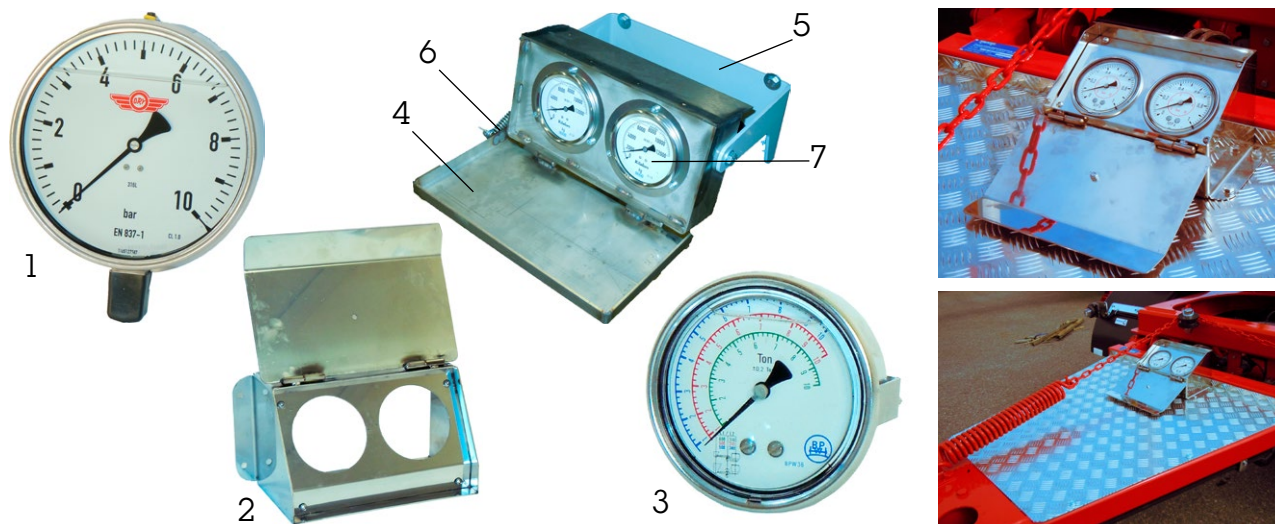

NR	ARTIKELNR	BENÄMNING	ÖVRIGT
1	81166	Ory Manometer 0-10 bar 160mm	
2	27305	Manometerlåda Karlavagnen	
3	27431	Manometer BPW36 för 36 bälg	
4	11133	Manometerskåp	
5	11154	Fäste Manometerskåp	
6	12366	Dragfjäder rostfri 42340 till Manometerskåp	
7	15066	Tryckmätare för lastindikering	BPW
7	17274	Tryckmätare för lastindikering	RoR

## UNDERKÖRNINGSSKYDD



NR	ARTIKELNR	BENÄMNING	ÖVRIGT
1	24687	Underkörningsskydd	
2	25327	Gavelstycke	
3	25740	Underkörningsskydd du TMT	2350 mm

## STÄNKSKYDD



NR	ARTIKELNR	BENÄMNING	ÖVRIGT
1	10690	Stänkskydd 2250 x 400	2250 x 400 mm svart
2	15813	Stänkskydd Kilafors S-singel	B = 400 mm
3	15814	Stänkskydd Kilafors	B = 550 mm
4	15815	Stänkskydd Kilafors	B = 600 mm
5	15809	Stänkskyddshållare	L = 400 mm, v-bult
6	15810	Stänkskyddshållare	L = 500 mm, rak med v-bult
7	15811	Stänkskyddshållare	L = 550 mm, rak
8	23643	Lavett långt stänkskydd med blå K:n	2400 x 345 mm
9	27319	Stänkskydd Karlavagnen	2400 x 345 mm
10	27219	Stänkskydd MST rensi spray	L = 620 mm

## LÅDOR



NR	ARTIKELNR	BENÄMNING	ÖVRIGT
1	14496	Ströläda galvad 2,6 HV3C2967	
1	15485	Lock ströläda 2,6 Kilafors mod	
1	23474	Rör 33,7 x 3,25 varmförzinkat L = 2550 mm	
1	12733	Sidoprofil	
2	20137	Verktyslåda RF 1000 x 500 x 500	
3	20046	Ströläda med lucka	

## LÅDOR – FÄSTEN

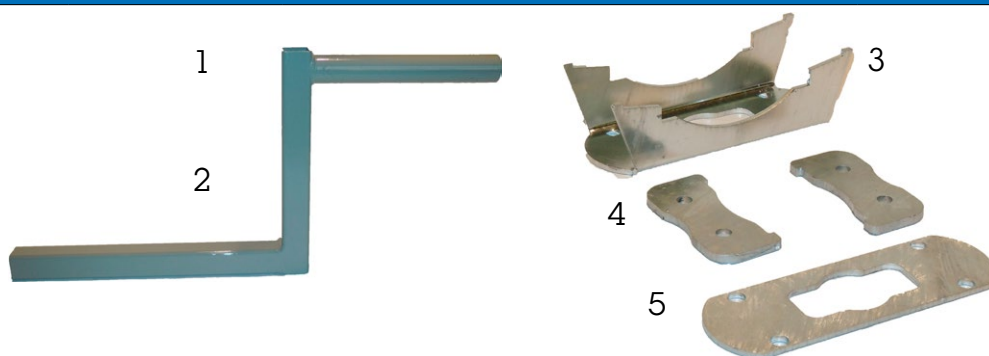

NR	ARTIKELNR	BENÄMNING	ÖVRIGT
1	20895	Hållare för lådor H = 260 mm	
2	20896	Hållare för lådor H = 200 mm	
3	10907	Hållare sidoskydd band 2201-0231	
4	12346	Klämjärn sidosk. band 4230-0531	
5	20900	Förstärkningsplatta hållare	



## REFLEXER

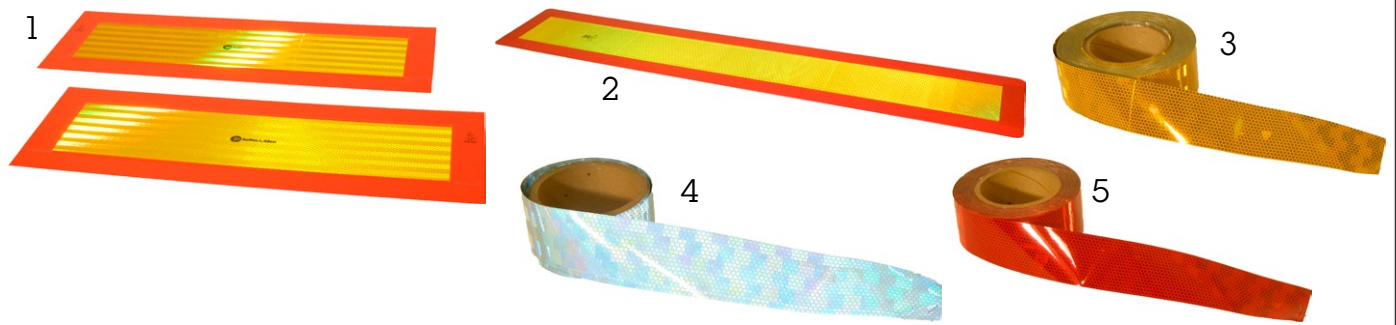

NR	ARTIKELNR	BENÄMNING	ÖVRIGT
1	13248	Reflexskylt 565 x 200 släp	
2	14986	Reflexskylt 1130 x 200 x 2 släp	
3	25462	Konturreflex gul	
4	25463	Konturreflex vit	
5	25464	Konturreflex röd	

## ÖVRIGT

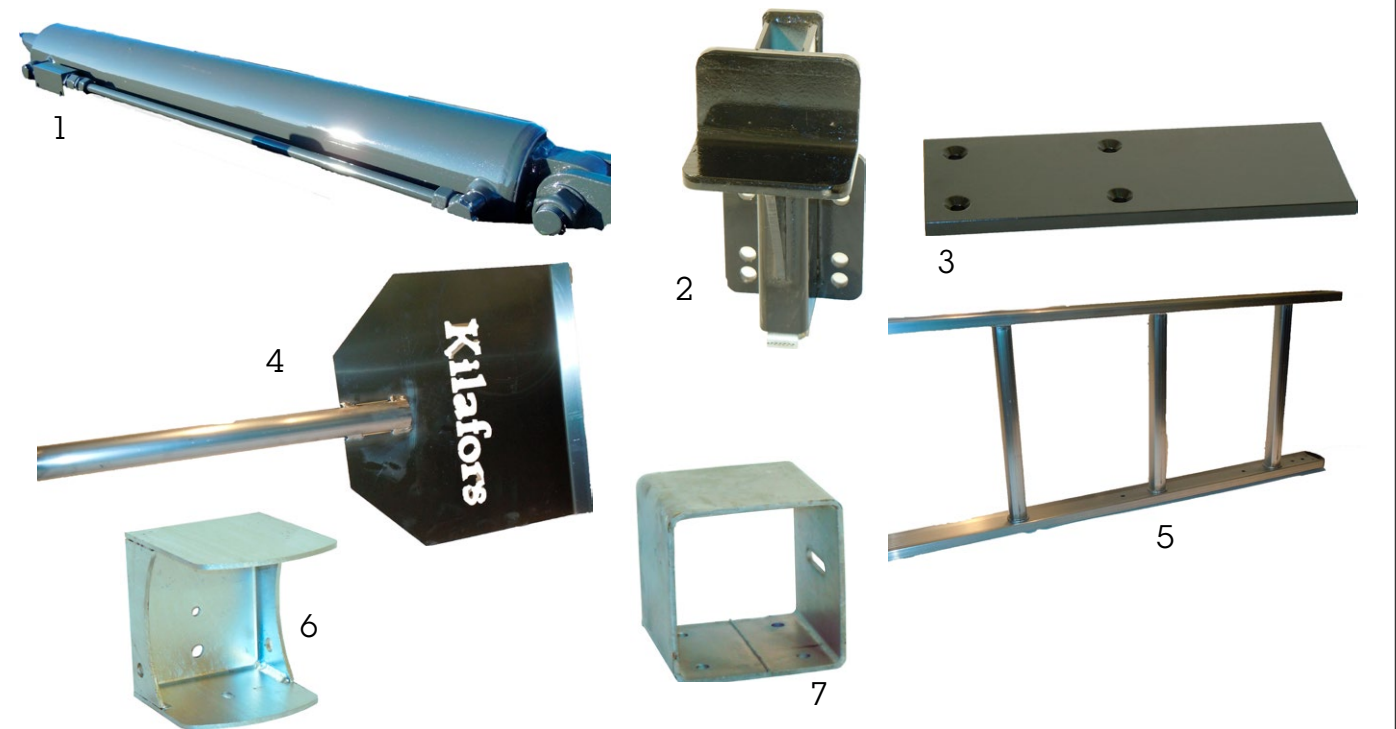

NR	ARTIKELNR	BENÄMNING	ÖVRIGT
1	16990	Hydraulcyl DVHC 125/70 x 900	
1	17277	Hydraulcyl DVHC 125/70 x 900	Korta kolvstången L = 1280 mm
2	52380	Påbackningshylla	
3	23122	Påbackningsskydd	
4	55257	Flisskräpa	
5	24720	Stege aluminium 3 M	
6	27226	Fäste lamphus universal Karlavagnen	
7	27227	Fäste lamphus ram bak Karlavagnen	



TELEFON VXL           0278-65 92 00  
RESERVDELAR        0278-65 92 20  
FAX RESERVDELAR   0278-65 12 64

Kilafors Industri AB  
Industrivägen 1, Box 74  
823 22 Kilafors  
[www.kilafors.se](http://www.kilafors.se)

**Kilafors**

by TRANSLINK